



Page 2-19  
**Installation Manual**  
IP Video Door Station  
D11x Series



Seite 20-37  
**Installationsanleitung**  
IP Video Türstation  
D11x Serie



Page 38-54  
**Manuel d'installation**  
Interphone vidéo IP  
Série D11x



Páginas 55-71  
**Manual de instalación**  
Videoportero IP  
Serie D11x

D11x

## INSTALLATION MANUAL

Read these instructions carefully before starting to use any components. Keep the manual so you can refer to it at a later date if required. If you hand over the device to other persons for use, please hand over the operating manual as well.

You can always find the most up-to-date version of the installation manual on [www.doorbird.com/support](http://www.doorbird.com/support) To make things easier we use the term "device" for the product "IP Video Door Station D11x series" and "mobile device" for a smartphone or tablet.

### Liability

Every care has been taken in the preparation of this document. Please inform Bird Home Automation GmbH of any inaccuracies or omissions. Bird Home Automation GmbH cannot be held responsible for any technical or typographical errors and reserves the right to make changes to the product and manuals without prior notice. Bird Home Automation GmbH makes no warranty of any kind with regard to the content of this document, including, but not limited to, the implied warranties of merchantability and fitness for a particular purpose. Bird Home Automation GmbH shall neither be liable nor responsible for incidental or consequential damages in connection with the furnishing, performance or use of this material. This product is only to be used for its intended purpose.

### Equipment Modifications

This equipment must be installed and used in strict accordance with the instructions given in the user documentation. This equipment contains no components that require service by the user. Unauthorized equipment changes or modifications will invalidate all applicable regulatory certifications and approvals.

### Symbols used



**Danger:** Indicates a hazardous situation which, if not avoided, will result in death or serious injury.



**Warning:** Indicates a hazardous situation which, if not avoided, could result in death or serious injury.



**Caution:** Indicates a hazardous situation which, if not avoided, could result in minor or moderate injury.



**NOTICE** **Notice:** Indicates a situation which, if not avoided, could result in damage to property.



**Important:** Indicates significant information which is essential for the product to function correctly.



**Note:** Indicates useful information which helps in getting the most out of the product.

## Hazard information



### WARNING

- Mounting, installation and servicing work on electrical devices may only be performed by a qualified electrician. Failure to observe this regulation could result in the risk of serious damage to health or fatal injury due to electric shocks.
- Devices with 110-240 V connection: The device may only be connected to an easily accessible power socket outlet. The mains adapter must be pulled out if a hazard occurs.
- For power supply, only use the original plug-in mains adapter delivered with the device, separately available DIN rail power supplies or a recommended PoE-Switch/PoE-Injector as specified in this manual.
- Because of electrostatic charging, direct contact with the circuit board can result in destruction of the device. Direct contact with the circuit board must therefore be avoided at any time.
- Observe the EN 60065 resp. EN 60950 resp. EN 62368 standard.
- Do not use the device if there are signs of damage to the housing, control elements or connecting sockets, for example, or if it demonstrates a malfunction. If you have any doubts, please have the device checked by an authorized expert.
- Do not open the device. This voids the warranty of the device. The device does not contain any parts that can be maintained by the user. In the event of an error, please have the device checked by an authorized expert.
- For safety, approval and licensing reasons (CE/FCC/IC etc.), unauthorized change and/or modification of the device is not permitted.
- The device is not a toy: do not allow babies and children to play with it.
- To avoid the danger of suffocation, keep any packing materials away from babies and children. Plastic films/bags, pieces of polystyrene, etc. are not a toy and can be dangerous in the hands of a child. Discard any packing materials immediately after removing the product. Do not reuse packing materials.
- Always lay cables in such a way that they do not become a risk to people and domestic animals.
- Voltage is applied to parts within the equipment. Do not touch any parts that are not associated with the installation, wiring, or connection. Electric shock could result.
- On devices which are not marked as weather-proof: Keep the device away from water or any other liquid.
- Do not install or make any wire terminations while power supply is plugged in. It can cause electric shock or damage to the device.

**WARNING**

- Before turning on power, make sure wires are not crossed or shorted. If not, fire or electric shock could result.
- High voltage may be present internally. Do not open the device. Electric shock could result.
- The device is not of explosion-proof. Do not install or use near gases or flammable materials. Fire or explosion could result.
- Do not install two power supplies in parallel to a single input. Fire or damage to the device could result. Be sure to connect a single power supply to the device.
- Do not connect any terminal on the device to an AC power line. Fire or electric shock could result.
- Keep AC cord from being marred or crushed. If the AC cord is fractured, fire or electric shock could result.
- Do not plug or unplug with wet hands. Electric shock could result.
- Do not put any metal or flammable material into the device. Fire, electric shock, or device trouble could result.
- Existing wiring may contain high voltage AC electricity. Damage to the device or electric shock could result. Wiring and installation must be done by a qualified electrician.
- When mounting the device on a wall or ceiling, install the device in a convenient location, but not where it could be jarred or bumped. Injury could result.
- On devices with ground terminals, connect to an earth ground. Otherwise fire or malfunction could result.
- On devices with plastic or real glass, do not put high pressure on the glass. If fractured, injury could result.
- On devices with LCD, if LCD is punctured, do not allow contact with the liquid crystal inside. Injury could result. If necessary, gargle your mouth and clean your eyes or skin with clear water for at least 15 minutes and consult your doctor.
- Do not put anything on the device or cover the device with cloth, silicone, glue, coating, separate covering etc. Fire or device issues could result.
- Do not install the device in any of the following locations. Fire, electric shock, or device trouble could result.
  - Places under direct sunlight or places near heating equipment that varies in temperature.
  - Places subject to dust, oil, chemicals, hydrogen sulfide (hot spring).
  - Places subject to moisture and humidity extremes, such as bathrooms, cellars, greenhouses, etc.
  - Places where the temperature is very low, such

as inside a refrigerated area or in front of an air conditioner.

- Places subject to steam or smoke (e.g. near heating or cooking surfaces).
- Where noise generating devices such as dimmer switches or inverter electrical appliances are closeby.
- Locations subject to frequent vibration or impact.
  - On devices with intercom, be sure to perform a call test with low audio volume on both intercom devices. A sudden call etc. may arrive causing for example damage to your ear.
  - If the device does not operate properly, unplug the power supply.
  - All devices which are not marked as weather-proof are designed for indoor use only. Do not use outdoor.
  - On devices which are marked weather-proof. Do not spray with high-pressure water. Device issues could result.
  - We do not assume any liability for damage to property or personal injury caused by improper use or the failure to observe the hazard information. In such cases, any claim under warranty ceases. For consequential damages, we assume no liability!

**Safety instructions****NOTICE**

- The device shall be used in compliance with local laws and regulations.
- Store the device in a dry and ventilated environment.
- Avoid exposing the device to shocks or heavy pressure.
- Do not install the device on unstable brackets, surfaces or walls. Make sure the material is strong enough to support the weight of the device.
- Use only applicable tools when installing the device. Using excessive force with tools could cause damage to the device.
- Do not use chemicals, caustic agents, or aerosol cleaners.
- Use a clean dry cloth for cleaning.
- Use only accessories that comply with technical specification of the device. These can be provided by Bird Home Automation GmbH.
- Use only spare parts provided by or recommended by Bird Home Automation GmbH.
- Do not attempt to repair the device by yourself. Contact Bird Home Automation GmbH for service matters.
- Keep the device more than 1 m (3.3') away from microwave, radio, TV, wireless router and any other wireless devices.

- On devices with intercom or built-in speaker or built-in microphone or signal transmission functions, keep the wires more than 30 cm (12") away from AC 100-240 V wiring. AC induced noise and/or device malfunction could result.
- Install the device in an area that will be accessible for future inspections, repairs and maintenance.
- If the device is used close to a cellular phone, the device may malfunction.
- The device can be damaged if dropped. Handle with care.
- The device turns inoperative during power failure.
- On devices with intercom or built-in speaker or built-in microphone, in areas where cellular or Radio / TV broadcasting station antennas are closeby, the device may be affected by radio frequency interference.
- On devices with LCD screen, it must be noted in advance that the LCD panel, though manufactured with very high precision techniques, inevitably will have a very small portion of its picture elements always lit or not lit at all. This is not considered a device malfunction.
- On devices with intercom, due to the environmental sound around the device, it may hinder smooth communication, but this is not a malfunction.
- On devices with Username/Password, the Username/Password to access the device is the customer's responsibility. Make sure to use a password that cannot be easily guessed by a third party. We recommend that you change the Password on a regular basis.
- We will, under no circumstances, be liable for damage that occurs due to failures in power supply, network equipment or terminal devices; failures due to Internet providers and cellular network providers; failures such as disconnected lines and other losses in communication, which makes it impossible to provide this service as well as in any way delay this service due to any other causes outside of our responsibility; or if an error or missing data occurs during transmission.



### **Information on disposal for users of waste electrical & electronic equipment (private household)**

This symbol on the products and/or accompanying documents means that used electrical and electronic products should not be mixed with general household waste. For proper treatment, recovery and recycling, please take these products to designated collection points, where they will be accepted on a free of charge basis. Alternatively, in some countries you may be able to return your products to your local retailer upon the purchase of an equivalent new product. Disposing of this product correctly will help to save valuable resources and prevent any potential negative effects on human health and the environment which could otherwise arise from inappropriate waste handling. Please contact your local authority for further details of your nearest designated collection point. Penalties may be applicable for incorrect disposal of this waste, in accordance with national legislation.

### **Information on disposal in other countries outside the European Union**

This symbol is only valid in the European Union. If you wish to discard this product, please contact your local authorities or dealer and ask for the correct method of disposal.

### **Transportation**



When transporting the device, use the original packaging or equivalent to prevent damage to the device.

### **Warranty Information**

For information about the device warranty, see [www.doorbird.com/warranty](http://www.doorbird.com/warranty)

## COMPONENTS\*

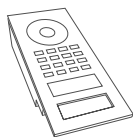

1x Main Electrical Unit  
with call button(s)  
and front panel

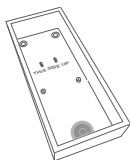

1x Back-housing with  
wall-mounting bracket



1x Installation manual



1x Quickstart guide  
with Digital Passport

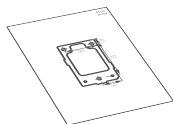

1x Drilling template

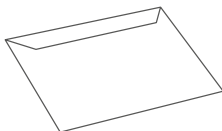

1x Waterproof A4 laser  
printer paper for labelling  
name plates



1x Power supply unit (mains adapter)  
with up to four country-specific adapters



1x RJ45 Adapter



1x Screw connection  
terminal plug

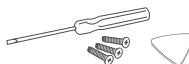

Small parts

\* The sketches in this manual may differ from the purchased model.

## DEVICE WITH 1 CALL BUTTON

## Front

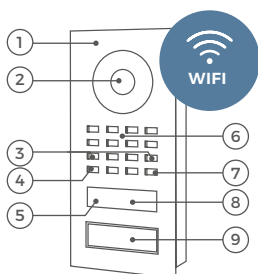

- 1) Front panel
- 2) HDTV Video
- 3) Security screws
- 4) Light Sensor  
For night-vision mode
- 5) Bluetooth transceiver
- 6) Speaker
- 7) Microphone
- 8) 4D Motion sensor
- 9) Illuminated call button with nameplate

## Inside

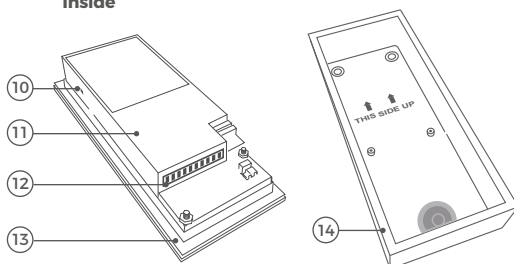

- 10) Diagnostic-LED  
Lights up a few seconds after  
connecting the device to power
- 11) Main Electrical Unit
- 12) Screw connection terminal
- 13) Gasket
- 14) Housing with wall-mounting bracket

The flush-mounted model may differ optically.

## DEVICE WITH 2 CALL BUTTONS

### Front

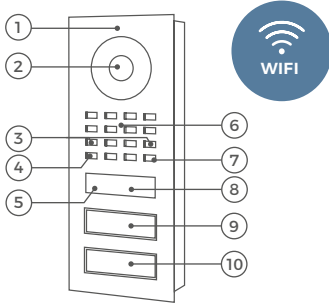

- 1) Front panel
- 2) HDTV Video
- 3) Security screws
- 4) Light Sensor
- 5) Bluetooth tranceiver
- 6) Speaker
- 7) Microphone
- 8) 4D Motion sensor
- 9) First illuminated call button with nameplate
- 10) Second illuminated call button with nameplate

### Inside

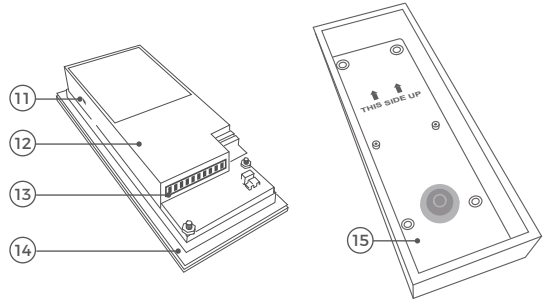

- 11) Diagnostic-LED  
Lights up a few seconds after connecting the device to power
- 12) Main Electrical Unit
- 13) Screw connection terminal
- 14) Gasket
- 15) Housing with wall-mounting bracket

The flush-mounted model may differ optically.

## DEVICE WITH KEYPAD MODULE

### Front

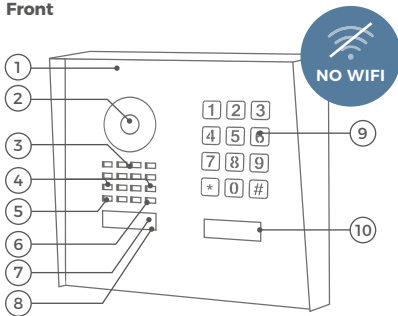

- 1) Front panel
- 2) HDTV Video
- 3) Speaker
- 4) Security screws
- 5) Light Sensor
- 6) Microphone
- 7) Bluetooth tranceiver
- 8) 4D Motion sensor
- 9) Keypad Module  
The illumination is also acting as Diagnostic LED(s)
- 10) Illuminated modern call button (with nameplate) or illuminated classic call button (round)

### Inside

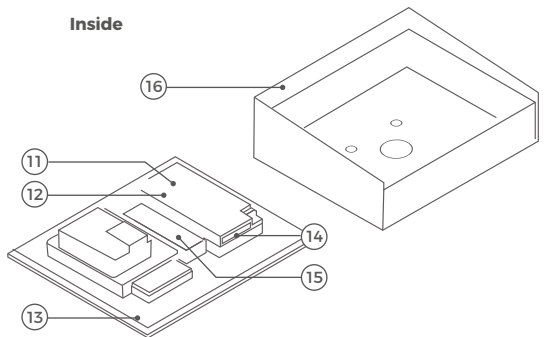

- 11) Main Electrical Unit
- 12) Diagnostic-LED  
Lights up a few seconds after connecting the device to power
- 13) Gasket
- 14) Screw connection terminal
- 15) Holder for 2-Wire Ethernet PoE Converter A1071 (optional)
- 16) Housing with wall-mounting bracket

The flush-mounted model may differ optically.

## DEVICE WITH FINGERPRINT READER MODULE

### Front

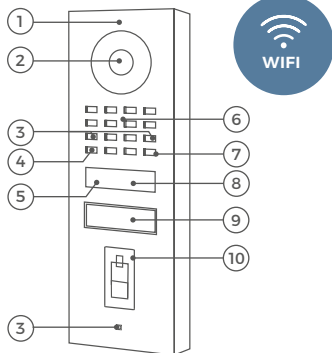

- 1) Front panel
- 2) HDTV Video
- 3) Security screws
- 4) Light Sensor  
For night-vision mode
- 5) Bluetooth transceiver
- 6) Speaker
- 7) Microphone
- 8) 4D Motion sensor
- 9) Illuminated call button with nameplate
- 10) Fingerprint Reader

### Inside

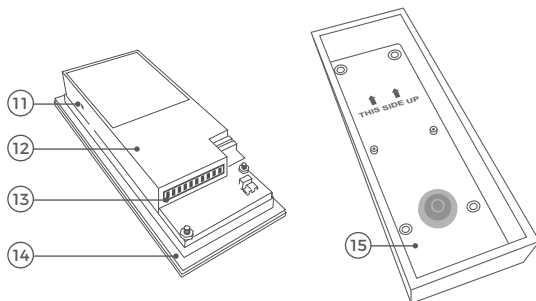

- 11) Diagnostic-LED  
Lights up a few seconds after connecting the device to power
- 12) Main Electrical Unit
- 13) Screw connection terminal
- 14) Gasket
- 15) Housing with wall-mounting bracket

The flush-mounted model may differ optically.

## VIDEOS

Need help with the installation? Be sure to watch our installation videos which can be found on <http://www.doorbird.com/support>

Each individual step of the installation is clearly documented in the videos.

## INSTALLATION

All the steps below should be carried out carefully by a competent adult, taking into consideration any applicable safety regulations. Please contact us directly or seek the advice of a competent specialist.



Please ensure that all wires used for the installation are undamaged along their entire length and approved for this type of use.

### Network speed and network components

Please ensure that the upload speed of your Internet connection is at least 0.5 Mbps. The user experience is only as good as your network speed, network stability and quality of your network components, such as your Internet Router and WiFi access points or WiFi repeaters. Please also make sure that your network components are no older than two years old, have been manufactured by a well-known manufacturer, and have the latest firmware installed.

Should these requirements not be fulfilled, it may occur, for example that the performance of audio and video is poor or push notifications are delayed or do not arrive on your smartphone or tablet at all.

### Requirements:

High-speed Internet (via landline): DSL, cable or optical fibre  
Network: Ethernet, with DHCP

1

## SWITCHING OFF POWER



Switch off the power to all wires leading to the assembly location, i.e. the door chime, electric door opener, power supply unit for the video door station etc.

2

## DISMANTLING THE EXISTING DOORBELL

Should there already be a doorbell or door station on the exterior wall of the house, please remove it.

3

## DETERMINING THE ASSEMBLY LOCATION

The device uses an ultra wide-angle hemispheric lens so that even when the person is a minimum distance of 50 cm (19.68 in) away from the device, a low installation height is sufficient. The lens is therefore not mechanically adjustable. The camera lens should be located at an altitude of at least 145 cm (57 in).

You may check this prior to the final mounting.

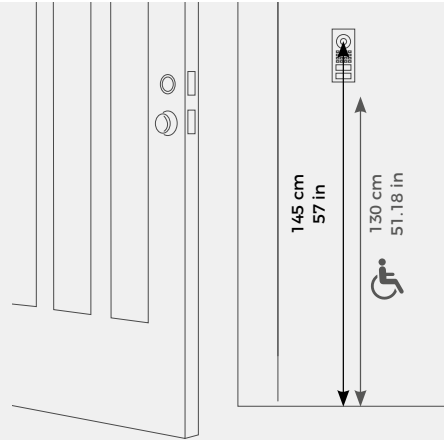

Only for D1101V & D1102V

We offer additional wall-mounting kits for D1101V and D1102V Surface-Mount with a wedge corner wall-mount adapter (7.5° vertical down or up) and alternatively an angle corner wall-mount adapter (45° horizontal, mounts left or right).

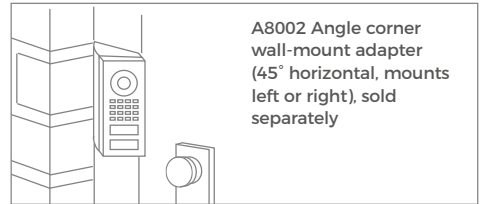
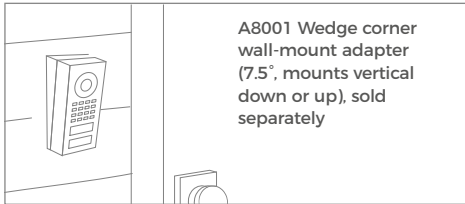

When choosing the assembly location, consider the lighting conditions. Avoid direct sunlight, direct backlight and reflective surfaces.



Do not expose the device to direct sunlight. The housing temperature can exceed the maximum allowed temperature limit. This can result in damage of electric and mechanic components of the device and injuries especially when touching exterior parts of the device. White and bright silver-colored front plates absorb less sunlight than dark ones.



An image sensor must not be exposed to direct sunlight for an extended period of time. Direct sunlight will "blind" the camera and may permanently bleach the small color filters on the image sensor chip.



Any defects caused by direct sunlight are not covered by warranty.



### Important note for cavity mounting (e.g. in pedestals and mailboxes):

 To protect the electronic units, please ensure that the technical components are protected against dripping and running water caused by condensate or entering the mounting space through openings.

To protect the electronic units, ensure that the mounting space inside is not accumulating water.

 Sufficient air circulation must be ensured, as well as unobstructed drainage of water at the base of the installation.

Failure to do so will result in warranty being declined.

## 4

### ASSEMBLING THE MOUNTING HOUSING

The product is available as a surface-mounted and flush-mounted version. In the flush-mounted version, the front panel is slightly larger to better cover the hole in the wall, and the mounting housing (backbox) is made entirely of metal instead of plastic. If you use the flush-mounted housing, lever up the wall accordingly.

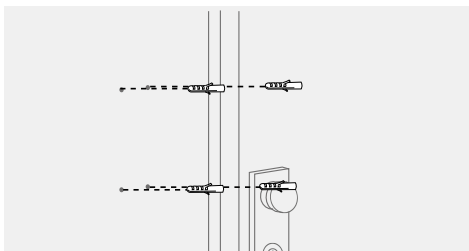
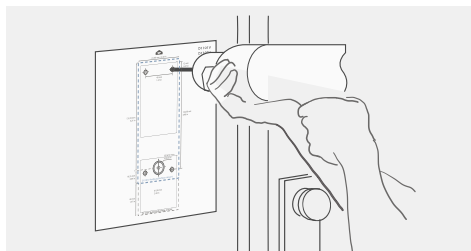

If the wall of the house is not made of wood, you should drill dowel holes 5 mm (0.19 in) in diameter in the wall according to the drilling template and then place the dowels provided into the boreholes.



If you must drill holes in a wall, insert screws into a wall or lever up a wall, ensure that no cables or mains (gas, water, etc.) are to be found in the wall.

If the wall of the house is made of wood, dowels are not normally required. There are special dowels for assembling the device on an insulating wall, e.g. Fischer insulating dowels.

#### 4.1 DISASSEMBLING THE FRONT PANEL

Remove the front panel with the attached Main Electrical Unit carefully from the mounting housing (backbox) using the orange (Torx+Pin) screw driver provided.



We have designed the front panel and safety screws in a way that they cannot be screwed through the front panel so that they do not fall off / get lost during installation.

D1101V

D1102V

Turn the safety screws counter-clockwise until they are loose.

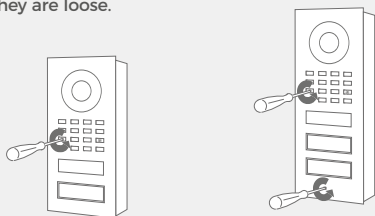

D1101KH

Turn the safety screws counter-clockwise until they are loose.

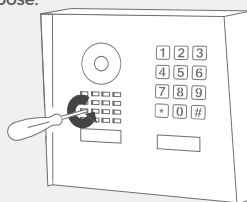

D1101V

D1102V

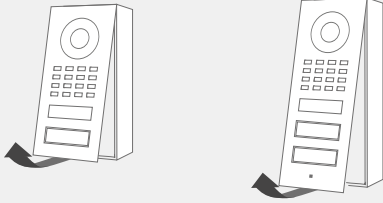

Pull the front panel with attached Main Electrical Unit out of the mounting housing (backbox).

D1101KH

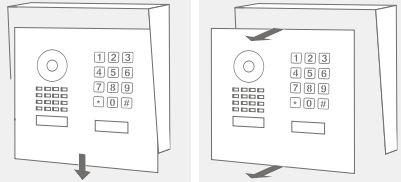

Pull down the front panel.

Pull the front panel with attached Main Electrical Unit out of the mounting housing (backbox).

## 4.2 MOUNTING

Lead all cables and wires you want to connect to the device through the mounting housing. Screw the wall-mounting bracket of the mounting housing to the wall.

### Flush-mounted models

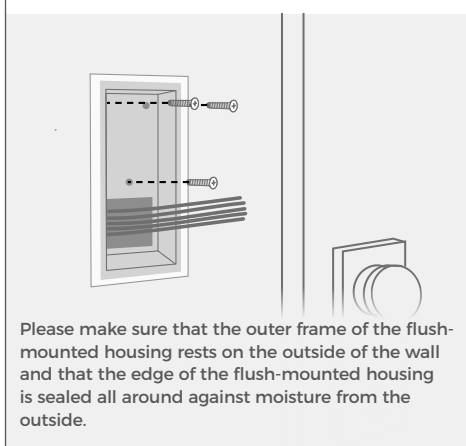
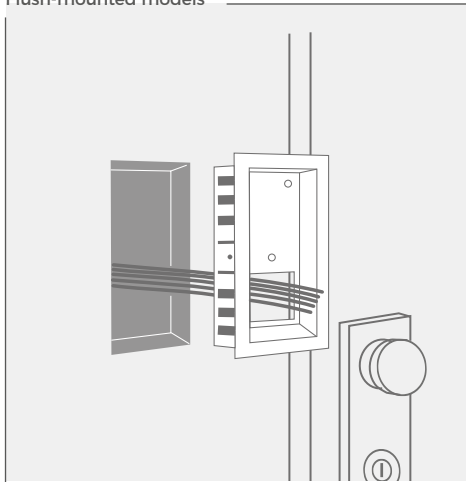

Please make sure that the outer frame of the flush-mounted housing rests on the outside of the wall and that the edge of the flush-mounted housing is sealed all around against moisture from the outside.

### Surface-mounted models

Before mounting: Pierce through the middle of the rubber seal for the cable entry using a screwdriver.

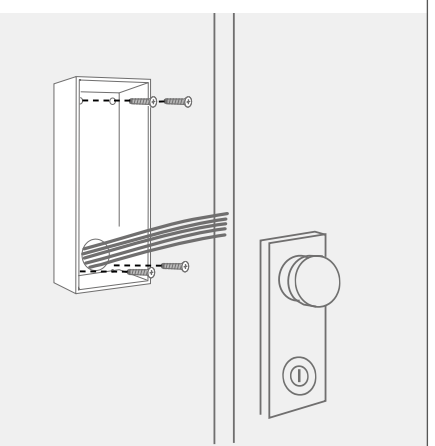
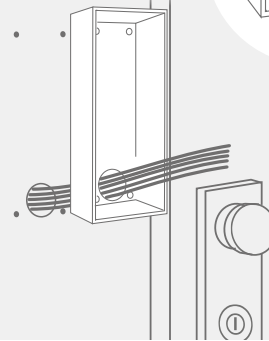
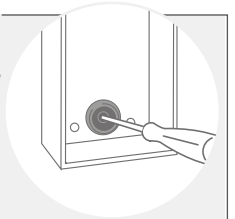

## 5

## NETWORK CONNECTION OPTIONS

You can connect the device to the network by either using a WiFi 2.4 GHz connection (only for D1101V and D1102V) or a network cable.



## OPTION 1

Network cable (recommended, maintenance free)

Install a network cable (which is plugged into a network switch / router with Internet access) from the inside of your building to the assembly location. The network cable between the assembly location and the network switch / router can have a maximum length of 80 m/262 ft (IEEE 802.3). If you must span a distance of more than 80 meters/262 feet you can put a network switch in between. Make sure to use a high-quality Cat.5 network cable or better and with proper shielding (Screened Foiled Twisted Pair (S/FTP or SFTP)) whereby the shield is connected to the outer metal shield of the RJ45 plug (8P8C).

The device itself does not have an RJ45 socket. The scope of delivery includes an RJ45 adapter that can be routed out of the housing. As an alternative, the RJ45 connector of the network cable can be removed on the device side to connect the wires directly to the Phoenix strip according to the assignment under point 7 „CONNECTING THE DEVICE“.



## OPTION 2

WiFi 2.4 GHz (only for D1101V and D1102V)

When using WiFi please make sure you have a good WiFi signal at the assembly location of the device. You can increase the WiFi signal by using so called "WiFi repeaters", which can boost your WiFi signal. You should install such a WiFi repeater close to the assembly location of the device, typically inside your home and close to the device.

For further information regarding WiFi installations, please visit [www.doorbird.com/wifi](http://www.doorbird.com/wifi)



If you have only two wires available at the assembly location, you may use the "DoorBird 2-Wire Ethernet PoE Converter A1071", sold separately. It allows you to transfer network data (Ethernet) and power (PoE) with a simple two-wire cable over long distances. For example, existing buildings with a simple two-wire bell wire can be equipped with network technology without having to retrofit any network cables.

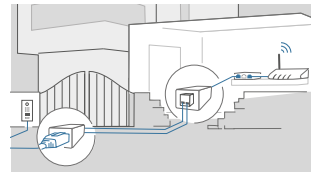

For reasons of network stability, we principally recommend using a network cable, as WiFi is sensitive to interference (range, house walls acting as shields, reliability of performance, third party WiFi networks, wireless transmitters causing interference in the area, etc.).

## 6

## PREPARE POWER SUPPLY

The device does not have a battery as power supply, therefore, choose one of the following options.



## OPTION 1

Power supply using the power supply unit (mains adapter)

To power the device using the provided mains adapter, 2 insulated wires are required. The power supply unit has a 300 cm (9.8 ft) long cable with two insulated wires. The network connection is then established via a network cable or alternatively via WiFi.



Do not plug the power supply unit into the wall socket yet.

Only use the power supply unit provided along with the device, or a DIN-rail power supply unit (see "OPTION 3") that you can obtain from us separately, since this has been specially stabilized electrically and is equipped with an integrated audio interference reduction device. Other power supply units may destroy the



The provided mains adapter is only capable to power one device. It is not designed to power multiple devices simultaneously.

If you must power more than one device with one power supply, we recommend to use a PoE-Switch with PoE Standard IEEE 802.3af Mode A or an appropriate DIN rail power supply (see "OPTION 3").

device or cause poor transmission quality. The warranty automatically expires if you use a different power supply unit.



The power supply unit is plugged into a wall socket inside your house, usually where the two wires from your assembly location come out of the wall in the interior of the house.



The provided mains adapter is not outdoor-ready and for indoor-use only.



### OPTION 2

Power supply and network connection using PoE  
(Power over Ethernet)

To power the device via a PoE-Switch (e.g. D-Link DGS-1008P) or PoE-Injector (e.g. DoorBird Gigabit PoE Injector A1091), use a CAT.5 cable or higher in accordance with the PoE standard IEEE 802.3af Mode A.

A CAT.5 cable or higher must be used for this purpose, as network signals can only be transmitted over completely insulated, shielded and twisted cables. If you use PoE as a source of power, the four wires for PoE then simultaneously form the data line. The device will not start if your PoE-Switch/PoE-Injector does not support the PoE Standard IEEE 802.3af Mode A.



Do not combine the power supply from the power supply unit (mains adapter) with the power supply via PoE.

You can find further information about PoE here: <http://www.doorbird.com/poe>



1. Disconnect the PoE-Switch or PoE-Injector from the power grid.
2. Place the network cable in the installation site of the device.



### OPTION 3

Power supply using a DIN rail power supply unit

Alternatively to the mains adapter, we offer DIN rail power supplies in our online shop, which can be installed by a specialist. The network connection is then made via a network cable or alternatively via WiFi.

## 7

### CONNECTING THE DEVICE

It is possible to connect the cables and wires to the device conveniently and safely via the labeled screw connection terminal. You can connect all necessary cables and wires to the device now.



Please remove any cables and wires from the connection ports of the device that you do not need.



If you must power more than one device with one power supply, we recommend to use a PoE-Switch with PoE Standard IEEE 802.3af Mode A or an appropriate DIN rail power supply (see "OPTION 3").



Theoretically (not recommended by us!), an unshielded, but over the whole length (max. 80 m/262 ft) twisted bell wire with two pairs of wires (first twisted pair of wires: "T+", "T-", second twisted pair of wires "R+", "R-") can be used for the network and PoE transmission as an alternative to a Cat.5 network cable or better. This is comparable to a Cat.3 network cable. In this case, however, we cannot guarantee the data throughput or the stability of the network connection and power supply; this must be measured and checked on site by qualified personnel over several hours (network data is transmitted at high frequency, therefore a shielded Cat.5 network cable twisted in pairs or better must normally be used).

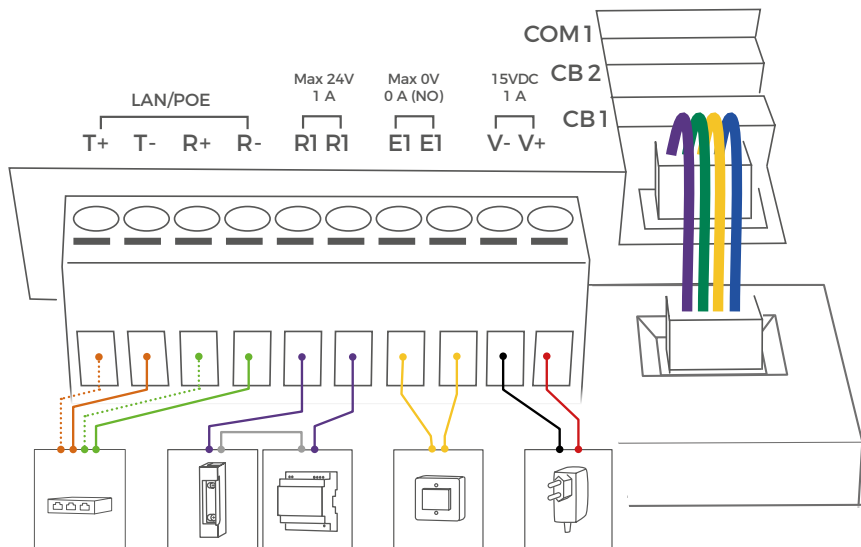

For easier installation we strongly recommend to remove the plug from screw connection terminal while you connect the cables and wires.

**Port****Description**

LAN/POE

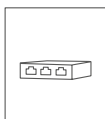

The device does not have an integrated standardized RJ45 socket to ensure ...

- that the device rests as flat as possible on the wall.
- that no wall needs to be levered up.
- that a strong and inflexible Cat.6 or Cat.7 installation cable can be used.

Use only four wires (1, 2, 3 and 6) of a standard Network cable Cat.5 or better, coming from the Internet Router/PoE-Switch/PoE-Injector.

**Cat.5 / Cat.6 Network cable**







- T+ White and orange network cable wire (Number 1, Transmit Data +)
- T- Orange network cable wire (Number 2, Transmit Data -)
- R+ White and green network cable wire (Number 3, Receive Data +)
- R- Green network cable wire (Number 6, Receive Data -)

**Cat.7 Network cable (Installation cable)**

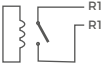
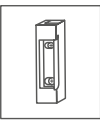
- T+ White network cable wire from pair "orange/white" (Number 1, Transmit Data +)
- T- Orange network cable wire from pair "orange/white" (Number 2, Transmit Data -)
- R+ White network cable wire from pair "green/white" (Number 3, Receive Data +)
- R- Green network cable wire from pair "green/white" (Number 6, Receive Data -)

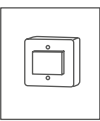

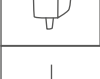
**NOTICE** Do not power the device simultaneously via the power supply from the power supply unit (mains adapter) and the power supply via PoE.

<p>R1, R1</p> 		<p>Bi-stable latching relay #1, max. 24 V DC/AC, 1 A. Security feature: The relay keeps its state even in the case of loss of power. You can configure the default state of the relay (open/close) via the DoorBird App. These ports can be used to connect e.g. an electric door opener. The device does not supply power to the connected device. The power supply for the electric door opener must be installed separately.</p> <p> When wiring an electric door opener directly to a door station, there is a risk that the electric door opener could be tampered by unauthorized third parties (e. g. by breaking the door station and short-circuiting the wiring of the door opener). Therefore, we generally recommend the use of a remote safety relay mounted indoors (e. g. DoorBird I/O Door Controller A1081) for wiring an electric door opener for a more secure installation in your home.</p>
<p>E1, E1</p>		<p>Digital input (0 V, 0 A (NO)), for door opener button, max. 0 V DC/AC, 0 A. These ports can be used to connect e.g. a door opener button inside the home. It will can trigger the bi-stable latching relay of the device (R1, R1)</p> <p><b>NOTICE</b> Please make sure to add no voltage on these ports. Extra voltage may destroy the device immediately.</p>
<p>15 VDC -</p>		<p>15 V DC Power supply input, negative pole (-). Please connect the black wire of the power supply unit (mains adapter) supplied with this device if you do not power the device using PoE. We only recommend PoE.</p>
		<p><b>NOTICE</b> Do not power the device simultaneously via the power supply from the power supply unit (mains adapter) and the power supply via PoE.</p>
<p>15 VDC +</p>		<p>15 V DC Power supply input, positive pole (+). Please connect the red wire of the power supply unit (mains adapter) supplied with the device here, if you do not power the device using PoE. We only recommend PoE.</p>
		<p><b>NOTICE</b> Do not power the device simultaneously via the power supply from the power supply unit (mains adapter) and the power supply via PoE.</p>
<p>COM 1</p>		<p>Jack for authorized peripherals of Bird Home Automation which will be released in the future, e.g. keypad</p>
<p>CB 2</p>		<p>Jack for second call button.</p>
<p>CB 1</p>		<p>Jack for first call button.</p>

**NOTICE** The jacks "CB1", "CB2" and "COM1" on the rear side of the Main Electrical Unit must only be used to connect components certified by Bird Home Automation.

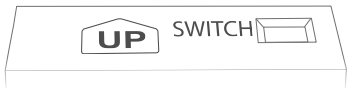
CALL BUTTON PORT —  SWITCH

SWITCH (4 PIN)

Use the four wire call-button cable provided to connect the call-button to the Main Electrical Unit (already connected in delivery condition to the jack "CB1"/"CB2").

**NOTICE** Please take care when connecting the cables and wires. Connecting the cables and wires the wrong way may damage the device. Wires without insulation material must not protrude out of the green screw connection terminal, it may lead to electrical short and damage the device.

## 8

## ASSEMBLE THE DEVICE TO THE MOUNTING HOUSING (BACKBOX)

Assemble the front panel with the attached Main Electrical Unit carefully using the orange (Torx+Pin) screw driver provided.

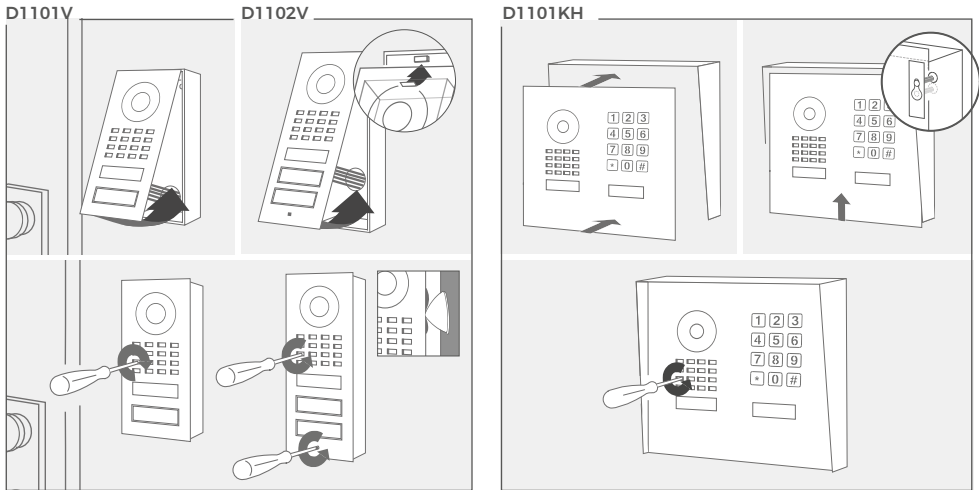

Turn the safety screws clockwise until they are firmly tightened.



**NOTICE** Tighten the safety screws by hand only (less than 5 newton meter [Nm]), otherwise the Main Electrical Unit housing may be damaged.



If any of the black foam rubber gasket under the front panel protrudes, you can carefully press it in with the triangle tool provided in the small parts bag. Please do not press too hard, so that the gasket is not pressed too far into the inside of the housing and the unit will have a leak.

## 9

## ACTIVATE THE DEVICE

If the device is to be supplied with power by a mains adapter, plug the power adapter of the device into a wall socket. If the device is to be powered via PoE, switch on the PoE-Switch/ PoE-Injector which is connected to the device. If the device is to be powered via DIN-rail power supply, switch on the DIN-rail power supply.

The Diagnostic-LED indicates whether the device is supplied with power. This LED lights up in green color a few seconds after you have connected the device to the power supply.

If the Diagnostic LED does not light up, please check the power supply. When using a wall-plug power supply and not PoE please check whether you have connected the positive pole and negative pole to the device correctly.

The device is ready for operation (booting up process, any software updates, etc.) once it has emitted a short diagnosis sound from the integrated loudspeaker. This may last for up to 5 minutes.

## DOWNLOADING AND INSTALLING THE APP

Download the “DoorBird” App by Bird Home Automation onto your mobile device from the Apple App Store or Google Play Store. You can always find the most up-to-date version of the App manual on [www.doorbird.com/support](http://www.doorbird.com/support)

If you use WiFi for connecting the device to your Internet Router, first go to the DoorBird App > “WiFi Setup” and follow the instructions.

If you have finished the WiFi setup or have connected the device to your Internet Router by means of a network cable, go to the DoorBird App > “Add device” and click on the QR code icon in the “User” field. Scan the user QR code found on the “Digital Passport” provided with the device.

If you have problems adding the device to the App please check if the device is online ( [www.doorbird.com/checkonline](http://www.doorbird.com/checkonline) ). If the device is not online, please check the WiFi or network cable connection again.

### DIAGNOSTIC-LED

You can see if the device is powered by checking the Diagnostic LEDs, which lights up a few seconds after the power is connected.

The Diagnostic-LED is designed to illuminate only slightly.

### DIAGNOSTIC-SOUNDS

After around one minute, the device emits brief diagnostic sounds after it has been connected to power supply / network / internet.

### LENS

The product uses a straightened Wide-Eye hemispheric lens (HD). Due to the wide angle of coverage (horizontal, vertical, diagonal), a small edge may appear in the corners of the image as well as reflections in the image from the surface of the front of the unit.

### MOTION SENSOR

The device has a built-in Motion Sensor with 4D Technology. You can use it for numerous applications, e. g. to send an alarm to a mobile device or to switch a relay to turn on an outdoor light.

The adjustable distance is optimized for a 1.75m (69 in) tall 70kg (165 lbs) person in a free environment. The accuracy of the distance of the motion sensor can vary depending on the environment.

## BLUETOOTH TRANSCEIVER

The device has a built-in Bluetooth® transceiver. We will add further functionality for interesting applications soon. Please check our company news blog or the latest version of this manual at [www.doorbird.com/support](http://www.doorbird.com/support) for updates.

### API

The device features a well documented API for third-party integration. For information, terms and conditions see [www.doorbird.com/api](http://www.doorbird.com/api)

### DOORBIRD CONNECT

The device features many options to integrate it into third-party applications. For information, terms and conditions see [www.doorbird.com/connect](http://www.doorbird.com/connect)

## CHANGING THE LABEL OF A CALL BUTTON NAMEPLATE

Applies only to devices with 1 and more illuminated call buttons with nameplate.

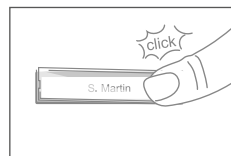
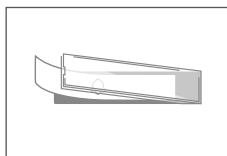
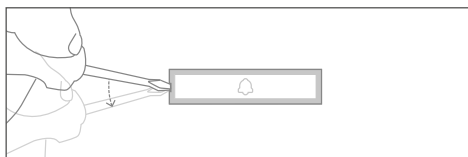



## MAINTENANCE OF THE FRONT PANEL

### Cleaning and maintenance instructions

All of our front panels are made of high-quality materials and are designed for a durable lifetime. Since this kind of devices are usually installed in unprotected outdoor areas, they are exposed to adverse weather conditions and aggressive substances, especially close to frequently used roads, in coastal and industrial areas. Therefore, please consider the following care instructions. Unfortunately, we cannot accept any liability for damage if these instructions are not being observed. Aggressive dirt such as bird droppings should be removed as quickly as possible.

 **NOTICE** Aggressive stains such as bird droppings should be removed as soon as possible.

 **NOTICE** Never use abrasive detergents such as steel wool or scouring milk!

Warm water is usually sufficient, if necessary with a little detergent, a soft cloth or brush. Plastic parts must not be treated with metal care products. Remove all residues of cleaning agents or lubricants to avoid stains or discolouration after the maintenance.

### Stainless Steel

Only high-quality stainless steel is used for all available DoorBird devices. However, high-quality stainless steel can also rust, as approx. 70 % of stainless steel is made of iron. Rust resistance is only achieved by a protective layer (also called passive layer), which covers the iron like a skin. This protective layer consists essentially of chromium and other precious metals.

Iron particles, grinding dust and chips deposited on stainless steel can lead to corrosion (rust film). These iron particles can be found everywhere, but especially in coastal and industrial areas and close to frequently used roads. Please remove ferrous deposits immediately, as they will attack your device and lead to real rust if not removed. To remove rust, simply wipe off the dust; in addition, a care product is recommended, e.g. WD 40, available e.g. at Amazon for less than € 5.00. Simply apply in a thin layer and rub in. The same applies if rust appears on the engravings on the stainless steel surface.

Cement or lime splashes should be carefully removed as soon as possible with a wooden spatula before hardening.

The following cleaning detergents are not to be used as they reduce corrosion resistance:

- products containing chloride and hydrochloric acid
- Bleach (in case of accidental use, rinse thoroughly with water)
- Silver polish

After the cleaning with clear water wipe with damp cloth and rub dry to avoid lime traces. Lime residues can be avoided by using demineralised water.

### Stainless steel PVD coated

PVD coated, chrome-plated or gold-plated surfaces are recommended to be cleaned with a grease-dissolving detergent and clear water or with a clean and dust-free microfibre cloth. For high-gloss surfaces, use a scratch-free cloth (e.g. cleaning cloth for glasses, furniture polishing cloth, etc.).

### Lacquered surfaces

Clean painted surfaces and lettering with a soft, scratch-free cloth moistened with a mild soap solution (e.g. cleaning cloth for glasses, furniture polishing cloth, etc.). To prevent stains or discolouration, the detergents should be wiped off without leaving any residue. Be particularly careful with lettering in order not to damage the film or the print.



## TROUBLESHOOTING

### **The device does not power up**

If the device is to be supplied with power by a mains adapter, plug the power adapter of the device into a wall socket. If the power adapter was already plugged into a wall socket, check if the cables and wires are correctly connected to the screw connection terminal. In most cases, removing the cable and wires from the screw connection terminal plug and reconnecting them to the screw connection terminal plug helps (loose contact). If you are powering more than one device simultaneously with one mains adapter, check if the mains adapter is able to deliver enough power over the full cable length.

If the device is to be powered via PoE, switch on the PoE-Switch/ PoE-Injector which is connected to the device. If the PoE-Switch/ PoE-Injector was already switched on, check if the cables and wires are correctly connected screw connection terminal. In most cases, removing the cable and wires from the screw connection terminal plug and reconnecting them to the screw connection terminal plug helps (loose contact). If the problem still exists, please check if your PoE-Switch / PoE Injector supports the PoE Standard IEEE 802.3af Mode A, see also [www.doorbird.com/poe](http://www.doorbird.com/poe)

If the device is to be supplied with power by a DIN-rail power supply, switch on the DIN-rail power supply. If the DIN-rail power supply was already switched on, check if the cables and wires are correctly connected to the screw connection terminal. In most cases, removing the cable and wires from the screw connection terminal plug and reconnecting them to the screw connection terminal plug helps (loose contact). If you are powering more than one device simultaneously with one DIN-rail power supply, check if the DIN-rail power supply is able to deliver enough power over the full cable length.

### **The device does not connect to network via network cable (“No Network” diagnosis sound)**

In most cases, removing the cable and wires from the screw connection terminal plug and reconnecting them to the screw connection terminal plug helps (loose contact). If the problem still exists, please check if the network cable is properly connected to your router / switch and the network cable is not broken.

If the problem still exists, please check if your Router has DHCP turned on and is able to assign an IP address to the device.

### **The device does not connect to Internet (“No Internet” diagnosis sound)**

In most cases, your Internet is down or your router blocks Internet access for the device. Please see [www.doorbird.com/downloads/ports.pdf](http://www.doorbird.com/downloads/ports.pdf)

If the problem still exists, please check if your Router has DHCP turned on and is able to assign an IP address to the device.

### **The device does not connect to Internet**

In most cases, your Internet is down or your router blocks Internet access for the device. Please see [www.doorbird.com/downloads/ports.pdf](http://www.doorbird.com/downloads/ports.pdf)

## LEGAL NOTES

### General remarks

1. DoorBird is a registered trademark of Bird Home Automation GmbH.
2. Apple, the Apple logo, Mac, Mac OS, Macintosh, iPad, Multi-Touch, iOS, iPhone and iPod touch are trademarks of Apple Inc.
3. Google, Android and Google Play are trademarks of Google, Inc.
4. The Bluetooth® word mark and logos are registered trademarks of Bluetooth SIG, Inc.
5. All other company and product names may be trademarks of the respective companies with which they are associated.
6. We reserve the right to make changes to our products in the interests of technical advancement. The products shown may also look different from the products supplied based on ongoing enhancement.
7. Reproducing or using texts, illustrations and photos from this instruction manual in any media - even if only in the form of excerpts - shall only be permitted with our express written consent.
8. The design of this manual is subject to copyright protection. We do not accept any liability for any errors or any erroneous content or printing errors (even in the case of technical specifications or within graphics and technical sketches).
9. Our products are in compliance with all technical guidelines, electrical and telecommunications regulations applicable in Germany, the EU and the USA.
10. Our products and also the components contained therein (ICs, software, etc.) may only be used for civilian non-military purposes.

### Data privacy and data security

1. For maximum security, the device uses the same encryption technologies as are used in online banking. For your security, no port forwarding or DynDNS is used either.
2. The data centre location for remote access over the Internet by means of an App is obligatory in the EU if the determined Internet IP-Address location of the device is within the EU. The data centre is operated in line with the most stringent security standards.
3. Video, audio and any other surveillance methods can be regulated by laws that vary from country to country. Check the laws in your local region before installing and using this device for surveillance purposes.

If the device is a door-, indoor station or camera:

- In many countries video and voice signal may only be transmitted once a visitor has rung the bell (data privacy, configurable in the App).
- Please carry out the mounting in such a way that the detection range of the camera limits the device exclusively to the immediate entrance area.
- The device may come with a visitor history and motion sensor. You can activate/deactivate this function if required.

If necessary, indicate the presence of the device in a suitable place and in a suitable form.

Please observe any relevant country-specific statutory regulations concerning the use of surveillance components and surveillance cameras applicable at the installation site.

Check with the property owner and your house community if you are allowed to install and use this product. Bird Home Automation GmbH cannot be held responsible for any miss-use or miss-configuration of this product, including the unauthorized opening of a door.

Bird Home Automation cannot be held responsible for damages caused by improper existing installations or improper installation.

Software and operating system's updates (so-called "firmware updates") are generally automatically installed on the products of Bird Home Automation GmbH via Internet, if technically possible. Automatic firmware updates keep the products' software up to date so that they always work reliably, safely and efficiently. Through further development, features can be added, extended or slightly changed. Major changes or limitations to existing features will generally occur if Bird Home Automation GmbH deems it necessary (e.g. for data protection, data security or stability reasons, or to keep them up to date). When a firmware update is available, Bird Home Automation GmbH's servers generally automatically distribute it to all compatible products connected to the Internet or Bird Home Automation GmbH's servers. This process is gradual and can take

several weeks. As soon as a product receives a firmware update, the system will be installed and will restart by itself. Installed firmware updates cannot be undone. Since the products and software of Bird Home Automation GmbH are not explicitly customer-specific products, a customer cannot deny an automatic update if the product is connected to the Internet or to the Bird Home Automation GmbH's server.

### Publisher

Bird Home Automation GmbH  
Umlandstraße 165  
10719 Berlin  
Germany

Web: [www.doorbird.com](http://www.doorbird.com)  
Email: [hello@doorbird.com](mailto:hello@doorbird.com)

It is possible that these manual still contains typographical errors or printing errors. The information in this manual will be checked regularly and corrections will be made in the next version. We accept no liability for errors of a technical or printing nature and their consequences.

## INSTALLATIONSANLEITUNG

Lesen Sie diese Anleitung sorgfältig, bevor Sie die Komponenten in Betrieb nehmen. Bewahren Sie die Anleitung zum späteren Nachschlagen auf!

Wenn Sie das Gerät anderen Personen zur Nutzung überlassen, übergeben Sie auch diese Bedienungsanleitung.

Die stets aktuelle Version der Installationsanleitung finden Sie unter [www.doorbird.com/de/support](http://www.doorbird.com/de/support)

Zur Vereinfachung der Begriffe verwenden wir „Gerät“ für das Produkt „IP Video Türstation D11x“ sowie „mobiles Endgerät“ für ein Smartphone/Tablet.

### Haftung

Die Erstellung dieses Dokuments wurde sorgfältig vorbereitet. Bitte informieren Sie Bird Home Automation GmbH über etwaige Ungenauigkeiten oder Unterlassungen. Bird Home Automation GmbH kann nicht für technische oder typografische Fehler verantwortlich gemacht werden und behält sich das Recht vor, Änderungen an dem Produkt und den Handbüchern ohne vorherige Ankündigung vorzunehmen. Bird Home Automation GmbH übernimmt keinerlei Garantie in Bezug auf das in diesem Dokument enthaltene Material, einschließlich, aber nicht beschränkt auf die implizierten Garantien der Marktgängigkeit und Eignung für einen bestimmten Zweck. Bird Home Automation GmbH haftet nicht für Neben- oder Folgeschäden im Zusammenhang mit der Bereitstellung, Durchführung oder Verwendung dieses Materials. Das Gerät darf nur für den vorgesehenen Zweck verwendet werden.

### Gerätemodifikationen

Dieses Gerät muss in Übereinstimmung mit den Anweisungen in der Installationsanleitung installiert und verwendet werden. Dieses Gerät enthält keine vom Benutzer zu wartenden Komponenten. Durch unbefugte Gerätemodifikationen oder Änderungen erlöschen alle anwendbaren Zertifizierungen und Zulassungen.

### Verwendete Symbole



**Achtung:** Weist auf eine gefährliche Situation hin, die, falls nicht verhindert, zum Tod oder schweren Verletzungen führt.



**Warnung:** Weist auf eine gefährliche Situation hin, welche, falls nicht verhindert, zum Tod oder schweren Verletzungen führen kann.



**Vorsicht:** Weist auf eine gefährliche Situation hin, welche, falls nicht verhindert, zu geringfügiger oder mäßiger Verletzung führen kann.



**Bitte beachten:** Weist auf eine gefährliche Situation hin, welche, falls nicht verhindert, zu Sachschäden führen kann.



**Wichtig:** Weist auf wichtige Informationen hin, die den richtigen Betrieb des Produkts gewährleisten.



**Hinweis:** Weist auf nützliche Informationen hin, die die optimale Verwendung des Geräts unterstützen.

### Gefahrenhinweise



### WARNUNG

- Einbau, Montage und Servicearbeiten elektrischer Geräte dürfen ausschließlich durch eine Elektrofachkraft erfolgen. Bei Nichtbeachten besteht die Gefahr schwerer gesundheitlicher Schäden oder Lebensgefahr durch elektrische Stromschläge.
- Geräte mit 110-240 V Anschluss: Das Gerät darf nur an eine leicht zugängliche Netz-Steckdose angeschlossen werden. Bei Gefahr ist der Netzstecker zu ziehen.
- Benutzen Sie für die Stromversorgung des Gerätes ausschließlich das mitgelieferte Originalnetzteil, separat erhältliche Hutschienennetzteile oder einen in dieser Anleitung empfohlenen PoE-Switch/PoE-Injektor.
- Durch elektrostatische Aufladung kann bei direktem Kontakt mit der Leiterplatte das Gerät zerstört werden. Vermeiden Sie daher ein direktes Berühren der Leiterplatte zu jeder Zeit.
- Norm EN 60065 bzw. EN 60950 bzw. EN 62368 beachten.
- Verwenden Sie das Gerät nicht, wenn es von außen erkennbare Schäden z. B. am Gehäuse, an Bedienelementen oder an den Anschlussbuchsen bzw. eine Funktionsstörung aufweist. Im Zweifelsfall lassen Sie das Gerät von einer autorisierten Fachkraft prüfen.
- Öffnen Sie das Gerät nicht. In solchen Fällen erlischt jeder Gewährleistungsanspruch! Für Folgeschäden übernehmen wir keine Haftung! Das Gerät enthält keine durch den Anwender zu wartenden Teile. Im Fehlerfall lassen Sie das Gerät von einer autorisierten Fachkraft prüfen.
- Aus Sicherheits-, Zulassungs- und Lizenzgründen (CE/FCC/IC etc.) ist das eigenmächtige Umbauen und/oder Verändern des Gerätes nicht gestattet.
- Das Gerät ist kein Spielzeug! Erlauben Sie Säuglingen und Kindern nicht damit zu spielen.
- Um Erstickungsgefahr zu vermeiden, halten Sie das Verpackungsmaterial von Säuglingen und Kindern fern. Plastikfolien/-tüten,



## WARNUNG

- Styroportteile etc. sind kein Spielzeug und können gefährlich für Kinder sein. Entsorgen Sie das Verpackungsmaterial sofort nach der Entnahme des Produkts. Verwenden Sie das Verpackungsmaterial nicht wieder.
- Verlegen Sie Kabel stets so, dass diese keine Gefährdungen für Menschen und Haustiere darstellen.
  - An Teilen im Gerät liegt Spannung an. Berühren Sie keine Teile, die nicht mit der Installation, der Verdrahtung oder dem Anschluss verbunden sind. Elektrische Stromschläge können die Folge sein.
  - Halten Sie die Geräte, die nicht als wetterfest gekennzeichnet sind, von Wasser oder anderen Flüssigkeiten fern.
  - Führen Sie keine Installation durch und stellen Sie keine Verbindungen her, während die Stromversorgung eingeschaltet ist. Beschädigungen am Gerät oder elektrische Stromschläge können die Folge sein.
  - Bevor Sie die Stromversorgung einschalten, stellen Sie sicher, dass die Drähte nicht gekreuzt oder kurzgeschlossen sind. Feuer oder elektrische Stromschläge können die Folge sein.
  - Hochspannung kann intern vorhanden sein. Öffnen Sie das Gerät nicht. Elektrische Stromschläge können die Folge sein.
  - Das Gerät ist nicht explosionsgeschützt. Nicht in der Nähe von Gasen oder brennbaren Materialien installieren oder verwenden. Feuer oder Explosion können entstehen.
  - Installieren Sie nicht zwei Stromversorgungen parallel zu einem einzigen Eingang. Feuer oder Beschädigung des Gerätes können entstehen. Achten Sie darauf, nur ein einziges Netzteil an das Gerät anzuschließen.
  - Schließen Sie keinen Anschluss am Gerät an eine Netzstromleitung an. Feuer oder elektrische Stromschläge können die Folge sein.
  - Stellen Sie sicher, dass das Netzkabel nicht beschädigt oder gequetscht ist. Wenn das Netzkabel gebrochen ist, kann es zu einem Brand oder elektrischen Stromschlag kommen.
  - Nichts mit nassen Händen anstecken oder abziehen. Elektrische Stromschläge können die Folge sein.
  - Führen Sie kein Metall oder brennbares Material in das Gerät. Feuer, elektrische Stromschläge oder Gerätestörungen können die Folge sein.
  - Bestehende Verdrahtungen wie Türgongverdrahtung usw. können Hochspannungs-Wechselstrom enthalten. Schäden am Gerät oder elektrische Stromschläge können auftreten. Die Verdrahtung und Installation muss von einem qualifizierten Elektriker durchgeführt werden.
- Gerätemontage an Wand oder Decke: Vermeiden Sie Installationsorte, an denen das Gerät Erschütterungen oder Stößen ausgesetzt ist.
  - Bei Geräten mit Erdungsklemmen muss eine Erdung angeschlossen werden. Feuer oder Gerätestörungen können die Folge sein.
  - Bei Geräten mit Kunststoffglas oder Echtglas, keinen hohen Druck auf das Glas ausüben. Bei Bruch kann es zu Verletzungen kommen.
  - Bei Geräten mit LCD, wenn LCD beschädigt ist, nicht mit dem Flüssigkristall in Kontakt kommen. Verletzungen können die Folge sein. Wenn nötig, spülen Sie den Mund aus, reinigen Sie Ihre Augen oder Haut mit klarem Wasser für mindestens 15 Minuten und wenden Sie sich an Ihren Arzt.
  - Bringen Sie nichts auf dem Gerät an und verdecken Sie das Gerät nicht mit einem Tuch, Silikon, Klebstoff, Farbe, separater Abdeckung etc. Es können Feuer- oder Gerätestörungen auftreten.
  - Installieren Sie das Gerät nicht an einer der folgenden Orte. Feuer, Stromschlag oder Gerätestörungen können die Folge sein.
  - Orte unter direktem Sonnenlicht oder Orte in der Nähe von Heizgeräten, die in der Temperatur variieren.
  - Orte mit Staub, Öl, Chemikalien, Schwefelwasserstoff (heiße Quellen).
  - Orte, die extremer Feuchtigkeit und Luftfeuchtigkeit ausgesetzt sind, wie Bäder, Keller, Gewächshäuser, etc.
  - Orte, an denen die Temperatur extrem niedrig ist, wie z. B. in einem gekühlten Bereich oder vor einer Klimaanlage.
  - Orte, die Dampf oder Rauch ausgesetzt sind (z.B. in der Nähe von Heiz- oder Kochflächen).
  - Orte, an denen Geräusch erzeugende Geräte wie Dimmschalter oder Wechselrichter-Elektrogeräte in unmittelbarer Nähe sind.
  - Orte, die häufigen Vibrationen oder Stößen ausgesetzt sind.
  - Bei Geräten mit Gegensprechfunktion ist darauf zu achten, dass ein Anrufest durchgeföhrt wird, bei dem beide Gegensprechgeräte auf geringer Lautstärke eingestellt sind. Ein plötzlicher Anruf etc. kann ankommen und das Gehör schädigen.
  - Wenn das Gerät nicht ordnungsgemäß funktioniert, ziehen Sie den Netzstecker aus der Steckdose.
  - Alle Geräte, die nicht als wetterfest gekennzeichnet sind, sind nur für den Innenbereich konzipiert und nicht im Freien zu benutzen.
  - Geräte, die als wetterfest gekennzeichnet sind, nicht mit Hochdruckwasser besprühen. Gerätestörungen können die Folge sein.
  - Bei Sach- oder Personenschäden, die durch unsachgemäße Handhabung oder

Nichtbeachten der Gefahrenhinweise verursacht werden, übernehmen wir keine Haftung. In solchen Fällen erlischt jeder Gewährleistungsanspruch! Für Folgeschäden übernehmen wir keine Haftung.

## Sicherheitsanweisungen



- Die Verwendung des Geräts muss unter Beachtung der örtlich geltenden rechtlichen Bestimmungen erfolgen.
- Lagern Sie das Gerät in einer trockenen und belüfteten Umgebung.
- Achten Sie darauf, dass das Gerät weder Stößen noch starkem Druck ausgesetzt ist.
- Installieren Sie das Gerät nicht an instabilen Halterungen, Oberflächen oder Wänden. Stellen Sie sicher, dass das Material stabil genug ist, um das Gewicht des Geräts zu tragen.
- Verwenden Sie bei der Installation des Geräts ausschließlich passende Werkzeuge. Ein zu großer Kraftaufwand mit Werkzeugen kann das Gerät beschädigen.
- Verwenden Sie keine chemischen, ätzenden oder aerosolhaltigen Reinigungsmittel.
- Verwenden Sie zum Reinigen ein sauberes, trockenes Tuch.
- Verwenden Sie nur Zubehör, das den technischen Daten des Geräts entspricht. Dieses ist von Bird Home Automation GmbH erhältlich.
- Verwenden Sie ausschließlich Ersatzteile die von Bird Home Automation GmbH bereitgestellt oder empfohlen werden.
- Versuchen Sie nicht, das Gerät selbstständig zu reparieren. Wenden Sie sich bezüglich Reparatur und Wartung an Bird Home Automation GmbH.
- Halten Sie das Gerät mehr als 1 m (3,3') entfernt von Mikrowelle, Radio, TV, WLAN Router und anderen drahtlosen Geräten.
- Bei Geräten mit Gegensprechfunktion oder eingebautem Lautsprecher oder eingebautem Mikrofon oder Signalübertragungsfunktion, installieren Sie die Drähte mehr als 30 cm (12") entfernt von 100-240 V Wechselstromverdrahtung. Ansonsten können Wechselstrom-induzierte Geräusche und/oder Geräte-Störungen auftreten.
- Installieren Sie das Gerät in einem Bereich, der für zukünftige Inspektionen, Reparaturen und Wartungen zugänglich ist.
- Wenn das Gerät in der Nähe eines Mobiltelefons verwendet wird, kann das Gerät gestört werden.
- Das Gerät kann beschädigt werden, wenn es

fallen gelassen wird. Mit Vorsicht behandeln.

- Das Gerät wird während eines Stromausfalls außer Betrieb gesetzt.
- Bei Geräten mit Gegensprechfunktion oder eingebautem Lautsprecher oder eingebautem Mikrofon kann das Gerät in Bereichen, in denen Antennen von Mobilfunksendern, Radio- oder TV-Sendern in der Nähe sind, beeinträchtigt werden.
- Bei Geräten mit LCD-Bildschirm muss im Voraus darauf hingewiesen werden, dass bei einem LCD-Panel, obwohl es mit sehr hohen Präzisionstechniken hergestellt wird, unvermeidlich ein sehr kleiner Teil seiner Bildelemente nicht immer beleuchtet oder gar nicht beleuchtet wird. Dies gilt nicht als Gerätefehler.
- Bei Geräten mit Gegensprechfunktion können Umgebungsgeräusche um das Gerät herum eine reibungslose Kommunikation behindern. Dies ist keine Fehlfunktion.
- Bei Geräten mit Benutzername/Passwort ist der Anwender für den Zugriff mittels Benutzername/Passwort auf das Gerät verantwortlich. Vergewissern Sie sich ein Passwort zu verwenden, das von einem Dritten nicht leicht erraten werden kann. Wir empfehlen Ihnen, das Passwort regelmäßig zu ändern.
- Wir haften unter keinen Umständen für Schäden, die aufgrund von Fehlern in der Stromversorgung, Netzwerkgeräten oder Endgeräten auftreten; Ausfälle aufgrund von Internetanbietern und Mobilfunkanbietern; Ausfälle aufgrund von getrennten oder gestörten Leitungen und andere Übertragungsverluste, die es unmöglich machen, unseren Dienst zu erbringen, sowie allen anderen Ursachen die außerhalb unserer Verantwortung liegen; Oder, wenn während der Übertragung ein Fehler oder fehlende Daten auftreten.

## Transport

**NOTICE** Bei Bedarf transportieren Sie das Gerät in der Originalverpackung oder einer entsprechenden Verpackung, so dass Schäden vermieden werden.

## Gewährleistung

Informationen zur Gewährleistung des Geräts finden Sie unter [www.doorbird.com/de/warranty](http://www.doorbird.com/de/warranty)



### Informationen zur Entsorgung elektrischer und elektronischer Geräte (für Privathaushalte)

Dieses Symbol auf Produkten oder begleitenden Dokumenten weist darauf hin, dass elektrische oder elektronische Geräte nicht mit dem allgemeinen Hausmüll entsorgt werden sollten. Bitte bringen Sie solche Produkte zu den vorgesehenen Sammelstellen, wo sie kostenfrei entgegengenommen und der geeigneten Abfall- und Wiederverwertung zugeführt werden. Alternativ dazu können Sie in einigen Ländern die Produkte beim Kauf eines äquivalenten neuen Produktes auch bei einem örtlichen Einzelhändler zurückgeben. Die ordnungsgemäße Entsorgung dieses Produkts trägt dazu bei, wertvolle Rohstoffe zu sparen und möglichen negativen Auswirkungen auf die Gesundheit und die Umwelt vorzubeugen, die durch eine ungeeignete Abfallentsorgung entstehen können. Bei den örtlichen Behörden erhalten Sie genauere Informationen zu Ihrer nächsten zuständigen Sammelstelle. Abhängig von der nationalen Gesetzgebung können für die unvorschriftsmäßige Entsorgung solcher Abfälle Strafen verhängt werden.

### Informationen zur Entsorgung in Ländern außerhalb der Europäischen Union

Dieses Symbol gilt nur in der Europäischen Union. Wenn Sie dieses Produkt wegwerfen möchten, kontaktieren Sie bitte die zuständigen Behörden oder Händler in Ihrem Land, um sich über die vorschriftsmäßige Entsorgung zu informieren.

## KOMPONENTEN\*

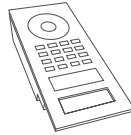

1x Elektrische Haupteinheit mit Ruftaste(n) und Frontblende

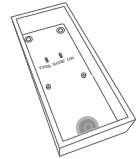

1x Gehäuse mit Wandmontagehalterung



1x Installationsanleitung



1x Quickstartanleitung mit Digital Passport

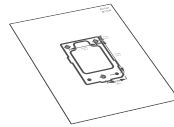

1x Bohrschablone

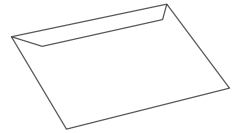

1x Wasserfestes A4 Laserdrucker-Papier für die Beschriftung einer Namensschildtaste

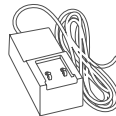

1x Steckernetzteil (110 - 240 V AC auf 15 V DC) mit bis zu 4 Landesadaptern



1x RJ45 Adapter



1x Grüner Schraubanschlussklemmenstecker

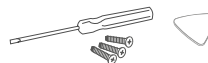

Kleinteile

\* Die Zeichnungen in dieser Anleitung können optisch von ihrem erworbenen Produkt abweichen.

## GERÄT MIT EINER RUFTASTE

### Vorderseite

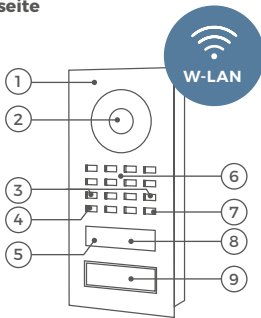

- 1) Frontblende
- 2) HDTV Video
- 3) Sicherheitsschrauben
- 4) Lichtsensor  
Für den Nachtsichtmodus
- 5) Bluetooth-Transceiver
- 6) Lautsprecher
- 7) Mikrofon
- 8) 4D Bewegungssensor
- 9) Beleuchtete Ruftaste mit Namensschild

### Innenseite

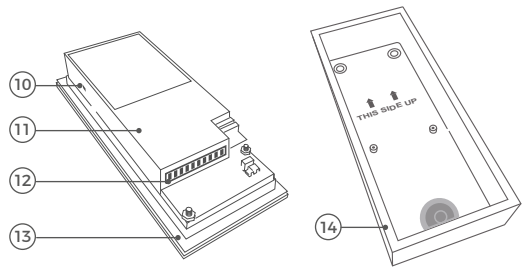

- 10) Diagnose LED  
Leuchtet nach ein paar Sekunden auf nachdem das Gerät mit dem Strom verbunden wurde
- 11) Elektrische Haupteinheit
- 12) Schraubklemmenblock
- 13) Dichtung
- 14) Rückgehäuse mit Wandmontagehalterung

Das Unterputzmodell kann optisch abweichen.

## GERÄT MIT 2 RUFTASTEN

### Vorderseite

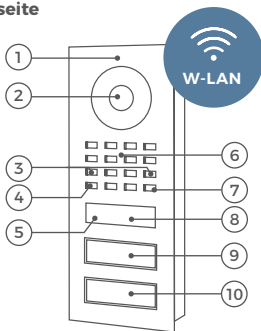

- 1) Frontblende
- 2) HDTV Video
- 3) Sicherheitsschrauben
- 4) Lichtsensor  
Für den Nachtsichtmodus
- 5) Bluetooth-Transceiver
- 6) Lautsprecher
- 7) Mikrofon
- 8) 4D Bewegungssensor
- 9) Erste beleuchtete Ruftaste mit Namensschild
- 10) Zweite beleuchtete Ruftaste mit Namensschild

### Innenseite

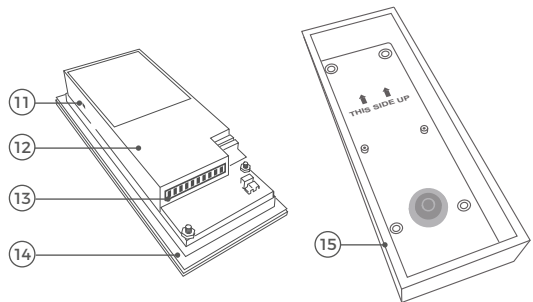

- 11) Diagnose LED  
Leuchtet nach ein paar Sekunden auf nachdem das Gerät mit dem Strom verbunden wurde
- 12) Elektrische Haupteinheit
- 13) Schraubklemmenblock
- 14) Dichtung



## GERÄT MIT KEYPADMODUL

### Vorderseite

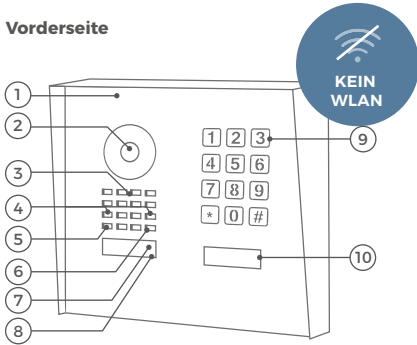

### Innenseite

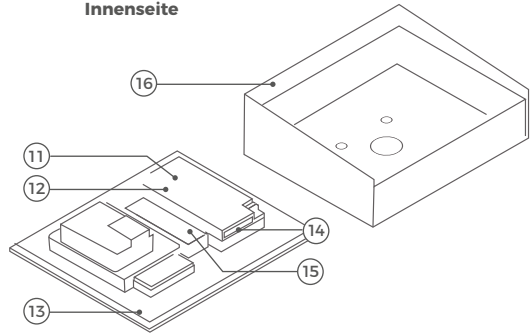

- 1) Frontblende
- 2) HDTV Video
- 3) Lautsprecher
- 4) Sicherheitsschrauben
- 5) Lichtsensor  
Für den Nachtsichtmodus
- 6) Mikrofon
- 7) Bluetooth-Transceiver
- 8) 4D Bewegungssensor
- 9) Keypad Modul  
Die Beleuchtung agiert auch gleichzeitig als Diagnose LED(s)
- 10) Beleuchtete Ruftaste „Modern“ (mit Namensschild) oder beleuchtete Ruftaste „Classic“ (rund)

- 11) Elektrische Haupteinheit
- 12) Diagnose LED  
Leuchtet nach ein paar Sekunden auf nachdem das Gerät mit dem Strom verbunden wurde
- 13) Dichtung
- 14) Schraubklemmenblock
- 15) Halterung für 2-Draht Ethernet PoE Konverter A1071 (optional)
- 16) Rückgehäuse mit Wandmontagehalterung

Das Unterputzmodell kann optisch abweichen.

## GERÄT MIT FINGERABDRUCKLESERMODUL

### Vorderseite

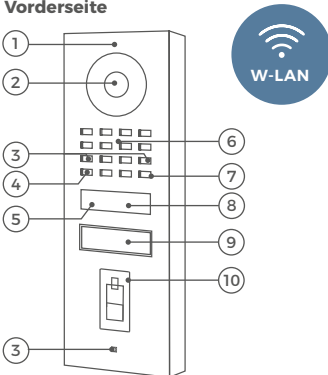

### Innenseite

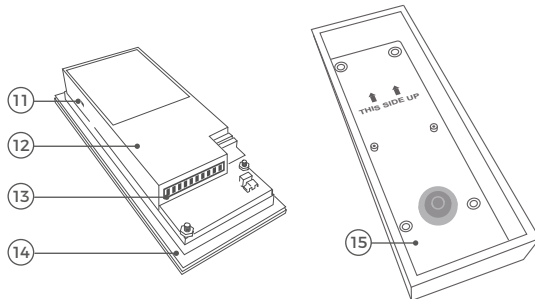

- 1) Frontblende
- 2) HDTV Video
- 3) Sicherheitsschrauben
- 4) Lichtsensor  
Für den Nachtsichtmodus
- 5) Bluetooth-Transceiver
- 6) Lautsprecher
- 7) Mikrofon
- 8) 4D Bewegungssensor
- 9) Beleuchtete Ruftaste mit Namensschild

- 10) Fingerabdruckleser
- 11) Diagnose LED  
Leuchtet nach ein paar Sekunden auf nachdem das Gerät mit dem Strom verbunden wurde
- 12) Elektrische Haupteinheit
- 13) Schraubklemmenblock
- 14) Dichtung

## VIDEOS

Sie können sich durch die Installation mit unseren Installationsvideos auf [www.doorbird.com/de/support](http://www.doorbird.com/de/support) begleiten lassen. In den Videos wird jeder Installations-schritt einzeln und gut dokumentiert dargestellt.

## INSTALLATION

Alle folgenden Schritte sollten von einem fachkundigen Erwachsenen sorgsam und unter Berücksichtigung sämtlicher geltender Schutzvorschriften durchgeführt werden. Sollten Sie Fragen haben, wenden Sie sich bitte direkt an uns oder einen kompetente Fachkraft.



Achten Sie darauf, dass alle Drähte, die Sie für die Installation verwenden, über die gesamte Länge unbeschädigt und für die Verwendungsart zugelassen sind.

### Netzwerkgeschwindigkeit und Netzwerkkomponenten

Stellen Sie sicher, dass Ihre Internetverbindung über mindestens 0,5 Mbit/s Uploadgeschwindigkeit verfügt. Sie können über die DoorBird App jederzeit auch einen Geschwindigkeitstest durchführen. Das Nutzererlebnis ist nur so gut wie die Netzwerkgeschwindigkeit, Netzwerkstabilität und Qualität Ihrer Netzwerkkomponenten, wie z.B. Ihr Internet Router und WLAN Access Points oder WLAN Repeater. Stellen Sie sicher, dass Ihre Netzwerkkomponenten nicht älter als zwei Jahre sind, von einem namhaften Hersteller gefertigt wurden und über die neuste Firmware verfügen. Sind diese Voraussetzungen nicht erfüllt, kann es z.B. dazu kommen, dass Audio- und Videoverbindungen schlecht sind oder Push-Nachrichten verzögert oder gar nicht auf Ihrem Smartphone oder Tablet ankommen.

#### Anforderungen:

High Speed Internet (Festnetz): DSL, Kabel oder Glasfaser

Netzwerk: Ethernet Netzwerk, mit DHCP

1

## STROM ABSCHALTEN



Schalten Sie den Strom sämtlicher zum Montageort führenden Leitungen ab, d.h. z.B. den Strom für die Türstation, den Türgong, elektrischen Türöffner, PoE-Switch/PoE-Injektor etc.

2

## DEMONTAGE DER BESTEHENDEN TÜRKLINGEL

Demontieren Sie, falls an der Hauswand bereits vorhanden, die bestehende Türklingel bzw. Türstation.

3

## MONTAGEORT FESTLEGEN

Das Gerät verwendet eine hemisphärische Ultraweitwinkel Linse, so dass selbst bei einem minimalen Abstand der Person von 50 cm (19.68 in) zum Gerät eine geringe Montagehöhe ausreicht. Daher ist das Objektiv auch mechanisch nicht verstellbar. Die Kameralinse sollte sich auf einer Höhe von mindestens 145 cm (57 in) befinden. Sie sollten die korrekte Höhe vor der endgültigen Montage testen.

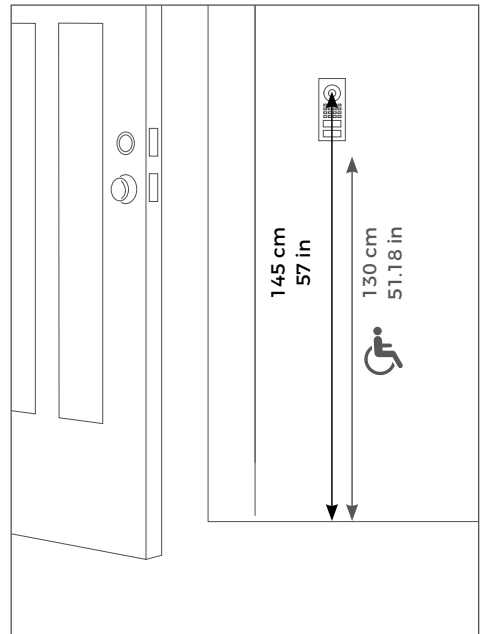

**Nur bei D1101V und D1102V!**

Alternativ sind Wandmontage-Kits mit einem Eck-Keil- (7.5° vertikal nach oben oder unten) und einem Eck-Winkel-Wandmontageadapter (45° horizontal, links oder rechts montierbar) für D1101V und D1102V separat erhältlich.

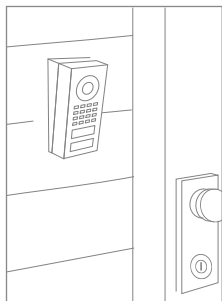

A8001 Eck-Keil-Wandmontageadapter (7.5° vertikal nach oben oder unten montierbar), separat erhältlich

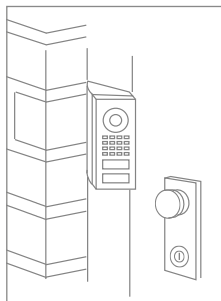

A8002 Eck-Winkel-Wandmontageadapter (45° horizontal, links oder rechts montierbar), separat erhältlich

Bei der Auswahl des Montageortes sind die Lichtverhältnisse zu beachten. Vermeiden Sie direkte Sonneneinstrahlung, direkte Hintergrundbeleuchtung und reflektierende Oberflächen.

**NOTICE**

Setzen Sie das Gerät keinem direktem Sonnenlicht aus. Die Gehäusetemperatur kann die maximal zulässige Temperaturgrenze überschreiten. Dies kann zu Beschädigungen elektrischer und mechanischer Komponenten des Geräts und zu Verletzungen führen, insbesondere bei der Berührung von Außenteilen des Geräts. Weiße und helle silberfarbene Frontblenden absorbieren weniger Sonnenlicht als dunkle.

**NOTICE**

Ein Bildsensor darf keiner direkten Sonneneinstrahlung über längere Zeit ausgesetzt werden. Direkte Sonneneinstrahlung lässt die Kamera „erblinden“ und kann die kleinen Farbfilter auf dem Bildsensorchip dauerhaft beschädigen.



Ein durch direkte Sonneneinstrahlung hervorgerufener Defekt ist nicht von der Gewährleistung abgedeckt.

**Wichtiger Hinweis zur Hohlraummontage (z.B. in Stelen und Briefkästen):**

Zum Schutz der elektronischen Einheiten sorgen Sie bitte für die Absicherung der technischen Komponenten vor Tropf- und Laufwasser, das durch Kondensat entsteht oder durch Öffnungen in den Montageaum eindringt.

Weiter ist berücksichtigen, dass es zum Schutz der elektronischen Einheiten innerhalb des Montageaums nicht zu einer Staunässe kommen darf.



Es ist für ausreichende Luftzirkulation zu sorgen und den ungehinderten Abfluss von Wasser am Fuß der Installation.

Bei Nichtberücksichtigung wird eine Gewährleistung abgelehnt.

**4****MONTAGE DES RÜCKGEHÄUSES**

Das Produkt ist als Auf- und Unterputzvariante verfügbar. Bei der Unterputzvariante ist die Frontblende etwas größer, damit das Loch in der Wand besser abgedeckt ist und das Rückgehäuse besteht statt aus Plastik vollständig aus Metall. Wenn Sie das Unterputzgehäuse verwenden, bereiten Sie eine Aussparung in der Wand vor.

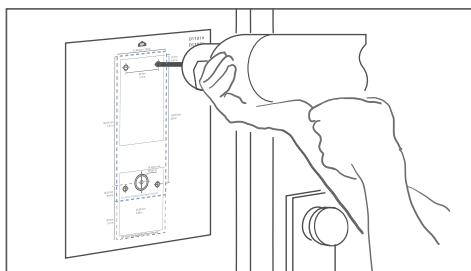

Wenn die Hauswand nicht aus Holz besteht, bohren Sie gemäß der Bohrschablone Dübellöcher mit einem Durchmesser von 5 mm in die Wand und setzen Sie die mitgelieferten Dübel ein.

Wenn die Wand aus Holz besteht, sind üblicherweise keine Dübel erforderlich. Für die Montage des Gerätes auf einer Isolierwand gibt es spezielle Dübel, z.B. Fischer Isolierdübel.

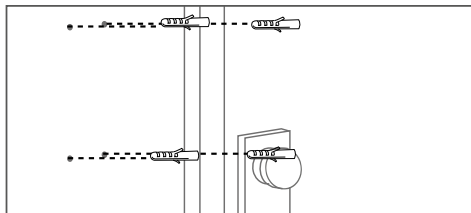

Wenn Sie Löcher bohren, Schrauben setzen oder eine Wand aufbrechen, achten Sie darauf, dass sich keine Kabel oder Leitungen (Gas, Wasser usw.) dahinter befinden.

## 4.1 ENTFERNEN DER FRONTBLENDE

Entfernen Sie die Frontblende mit der Haupteinheit vorsichtig mit dem mitgelieferten orangenen (Torx+Pin) Schraubendreher vom Gehäuse.

 Die Frontplatte und die Sicherheitsschrauben sind so konstruiert, dass sie nicht aus der Frontplatte herausgeschraubt werden können. Dadurch fallen sie bei der Montage nicht heraus/kommen abhanden.

D1101V \_\_\_\_\_ D1102V

Drehen Sie die Sicherheitsschrauben gegen den Uhrzeigersinn, bis sie sich lösen.

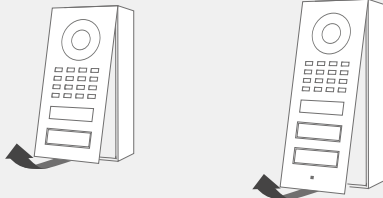

Ziehen Sie die Frontplatte mit der elektrischen Haupteinheit aus dem Gehäuse heraus.

D1101KH \_\_\_\_\_

Drehen Sie die Sicherheitsschrauben gegen den Uhrzeigersinn, bis sie sich lösen.

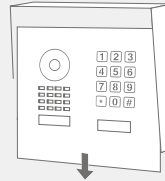
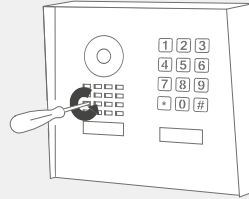

Ziehen Sie die Frontblende nach unten

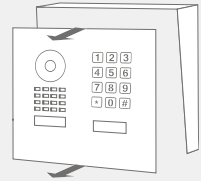

Ziehen Sie die Frontblende zu sich heran.

## 4.2 MONTAGE

Führen Sie alle Kabel und Drähte, die sie verbinden möchten durch das Montagegehäuse. Schrauben Sie die Wandmontagehalterung des Montagegehäuses an die Wand.

Unterputzmodelle \_\_\_\_\_

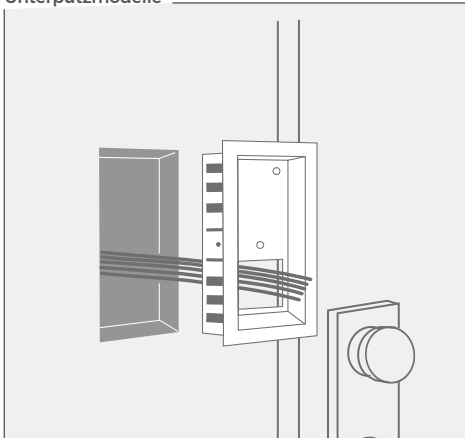

Aufputzmodelle \_\_\_\_\_

Vor der Montage: Stechen Sie mit einem Schraubendreher mittig durch das Dichtungsgummi für die Kabeldurchführung

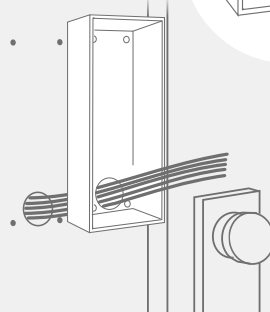
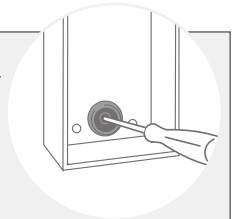

## Unterputzmodelle



Bitte achten Sie darauf, dass der äußere Rahmen des Unterputzgehäuses auf der Außenseite der Wand aufliegt und der Rand des Unterputzgehäuses gegen Feuchtigkeit von außen rundum abgedichtet ist.

## Aufputzmodelle

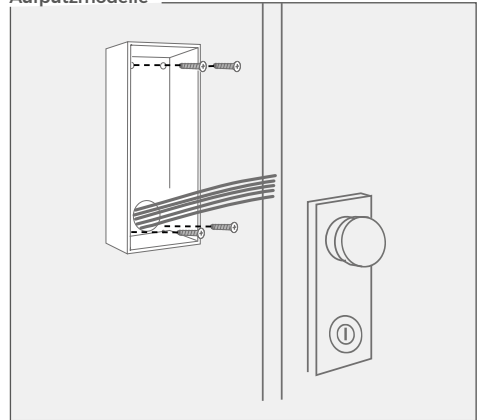

## 5

## OPTIONEN ZUR NETZWERKVERBINDUNG

Sie können das Gerät entweder über eine WiFi 2,4 GHz-Verbindung (nur bei D1101V und D1102V) oder über ein Netzwerkkabel mit dem Netzwerk verbinden.



## OPTION 1

Netzwerkkabel (empfohlen, wartungsfrei)

Installieren Sie ein Netzwerkkabel (das an einen Netzwerk-Switch/Router mit Internetzugang angeschlossen ist) von der Innenseite Ihres Gebäudes zum Montageort. Das Netzwerkkabel zwischen dem Montageort und dem Netzwerk-Switch/Router kann eine maximale Länge von 80 m (IEEE 802.3) aufweisen. Wenn Sie eine Entfernung von mehr als 80 m überwinden müssen, können Sie einen Netzwerk-Switch dazwischen platzieren. Achten Sie darauf, dass Sie ein hochwertiges Cat.5-Netzwerkkabel oder besser und mit ordnungsgemäßer Abschirmung (einzeln abgeschirmte Adernpaare (S/FTP oder SFTP) und geschirmtem-Kabelmantel) verwenden, wobei die Abschirmung mit der äußeren Metallabschirmung des RJ45-Steckers (8P8C) verbunden ist.

Das Gerät verfügt nicht über eine RJ45-Buchse. Im Lieferumfang befindet sich ein RJ45-Adapter, der aus dem Gehäuse geführt werden kann. Alternativ kann der RJ45-Stecker des Netzwerkkabels an der Geräteseite entfernt werden und die Adern gemäß der Belegung unter Punkt 7 „GERÄT ANSCHLIESSEN“ direkt an die Phoenix-Leiste angeschlossen werden.



## OPTION 2

WLAN 2,4 GHz (nur bei D1101V und D1102V)

Wenn Sie WLAN verwenden, stellen Sie bitte sicher, dass Sie ein gutes WLAN Signal am Montageort des Geräts haben. Sie können das WLAN Signal verbessern, indem Sie sogenannte „WLAN Repeater“ verwenden, die Ihr WLAN Signal verstärken können. Sie sollten einen solchen WLAN Repeater in der Nähe des Montageortes des Geräts installieren, normalerweise in Ihrem Haus in der Nähe des Geräts. Weitere Informationen zur WLAN-Installation finden Sie unter [www.doorbird.com/wifi](http://www.doorbird.com/wifi)



Wenn Sie nur zwei Drähte am Montageort zur Verfügung haben, können Sie den „DoorBird 2-Draht Ethernet PoE Konverter A1071“ verwenden, der separat erhältlich ist. Er ermöglicht es Ihnen, Netzwerkdaten (Ethernet) und Strom (PoE) über eine einfache Zweidrahtleitung über weite Strecken hinweg zu übertragen. So können Sie Bestandsgebäude, die z.B. nur über einen einfachen zweidrahtigen Klingeldraht verfügen, mit Netzwerktechnologie ausstatten, ohne hierfür nachträglich ein Netzwerkkabel verlegen zu müssen.

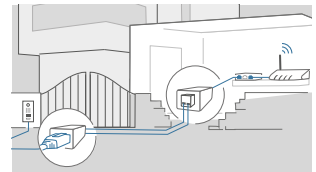

Aus Stabilitätsgründen empfehlen wir grundsätzlich ein Netzwerkkabel zu nutzen, da WLAN störfähig ist (Reichweite, abschirmende Hauswände, Zuverlässigkeit, fremde WLAN Netze, störende Funksender in der Nähe und vieles mehr).

Das Gerät verfügt nicht über einen Akku als Stromversorgung, wählen Sie daher eine der folgenden Optionen.



### OPTION 1

#### Stromversorgung per Steckernetzteil

Zur Stromversorgung des Geräts per Steckernetzteil werden zwei isolierte Drähte benötigt. Das mitgelieferte Steckernetzteil verfügt über ein 300 cm langes Kabel mit zwei isolierten Drähten. Die Netzwerkanbindung erfolgt per Netzwerkkabel oder WLAN.



**NOTICE** Stecken Sie das Steckernetzteil noch nicht in die Wandsteckdose.

Verwenden Sie ausschließlich das mitgelieferte Steckernetzteil oder das von uns separat erhältliche Hutschienennetzteil, da diese speziell stabilisiert und mit einer integrierten Audio-Störungsunterdrückung ausgestattet sind. Andere Netzteile können das Gerät zerstören oder eine schlechte Übertragungsqualität verursachen. Durch die Verwendung eines anderen Netzteils erlischt automatisch die Gewährleistung.

Das Steckernetzteil wird in eine Steckdose im Haus gesteckt, in der Regel dort, wo die beiden Kabel von Ihrem Montageort im Inneren des Hauses aus der Wand kommen.



Das mitgelieferte Steckernetzteil ist nicht für den Einsatz im Außenbereich konzipiert, sondern nur für die Verwendung im Innenbereich.



### OPTION 2

#### Stromversorgung und Netzwerkanschluss per PoE (Power Over Ethernet)

Zur Stromversorgung des Geräts per PoE-Switch (z.B. D-Link DGS-1008P) oder PoE-Injektor (z.B. DoorBird Gigabit PoE Injektor A1091) verwenden Sie ein Cat.5 Netzwerkkabel oder besser gemäß PoE Standard IEEE 802.3af Mode A.

Es muss zwingend ein Cat.5 (oder besser Netzwerkkabel zum Einsatz kommen, da Netzwerksignale nur über vollständig isolierte, abgeschirmte und verdrehte Kabel übertragen werden können. Wenn Sie PoE als Stromversorgung nutzen, sind vier Drähte für PoE dann gleichzeitig die Datenleitung. Sollte Ihr PoE-Switch oder PoE-Injektor keinen PoE Standard IEEE 802.3af Mode A unterstützen, wird das Gerät nicht starten.

Bitte überprüfen Sie [www.doorbird.com/de/poe](http://www.doorbird.com/de/poe) auf bekannte Inkompatibilitäten.



**NOTICE** Kombinieren Sie die Stromversorgung per Steckernetzteil nicht mit der Stromversorgung per PoE.

Weitere Informationen über PoE finden Sie unter: <http://www.doorbird.com/de/poe>



1. Trennen Sie den vorgesehenen PoE-Switch oder PoE-Injektor vom Stromnetz.
2. Führen Sie das Netzwerkkabel zum Montageort des Geräts.



Das mitgelieferte Steckernetzteil ist in der Lage, nur genau ein Gerät mit Strom zu versorgen. Es ist nicht dafür ausgelegt, mehrere Geräte gleichzeitig zu betreiben.

Wenn Sie mehr als ein Gerät mit einem einzigen Netzteil versorgen müssen, empfehlen wir Ihnen, einen PoE-Switch mit PoE-Standard IEEE 802.3af Mode A oder ein entsprechendes Hutschienennetzteil (siehe „OPTION 3“) zu verwenden.



Wenn Sie mehr als ein Gerät mit einem einzigen Netzteil versorgen müssen, empfehlen wir Ihnen, einen PoE-Switch mit PoE-Standard IEEE 802.3af Mode A oder ein entsprechendes Hutschienennetzteil (siehe „OPTION 3“) zu verwenden.



Es kann theoretisch (wird nicht von uns empfohlen!) für die Netzwerk- und PoE-Übertragung auch alternativ zu einem Cat.5 Netzwerkkabel oder besser ein nicht abgeschirmtes aber über die gesamte Länge (max. 80 m) paarweise verdrehtes Klingeldraht mit zwei Aderpaaren verwendet werden (Erstes verdrehtes Aderpaar: „T+, T-“, zweites verdrehtes Aderpaar „R+, R-“). Dies ist vergleichbar mit einem Cat.3 Netzwerkkabel. Der Datendurchsatz sowie die Stabilität der Netzwerkverbindung und Stromversorgung können wir in diesem Fall aber nicht gewährleisten, dies muss vor Ort durch entsprechendes Fachpersonal über mehrere Stunden gemessen und überprüft werden (Netzwerkdaten werden hochfrequent übertragen, daher muss im Normalfall ein geschirmtes und aderpaarweise verdrehtes Cat.5 Netzwerkkabel oder besser verwendet werden).



### OPTION 3 Stromversorgung per Hutschienennetzteil

Alternativ zum Steckernetzteil bieten wir in unserem Shop Hutschienennetzteile an, welche durch eine Fachkraft installiert werden können. Die Netzwerkabbindung erfolgt per Netzwerkkabel oder WLAN.



Wenn Sie mehr als ein Gerät mit einem einzigen Netzteil versorgen müssen, empfehlen wir Ihnen, einen PoE-Switch mit PoE-Standard IEEE 802.3af Mode A oder ein entsprechendes Hutschienennetzteil zu verwenden.

## 7

### GERÄT ANSCHLIESSEN

Das Gerät verfügt über beschriftete Anschlussbuchsen, um ein sicheres und komfortables Anschließen der Kabel und Drähte zu ermöglichen. Sie können jetzt alle erforderlichen Kabel und Drähte mit dem Gerät verbinden.

**NOTICE** Entfernen Sie bitte die Kabel und Drähte von den Schraubanschlussklemmensteckern des Geräts, die Sie nicht benötigen.



Zur einfacheren Installation empfehlen wir dringend, die Schraubanschlussklemmenstecker von der Schraubanschlussklemmenbuchse zu entfernen, während Sie die Kabel und Drähte anschließen.

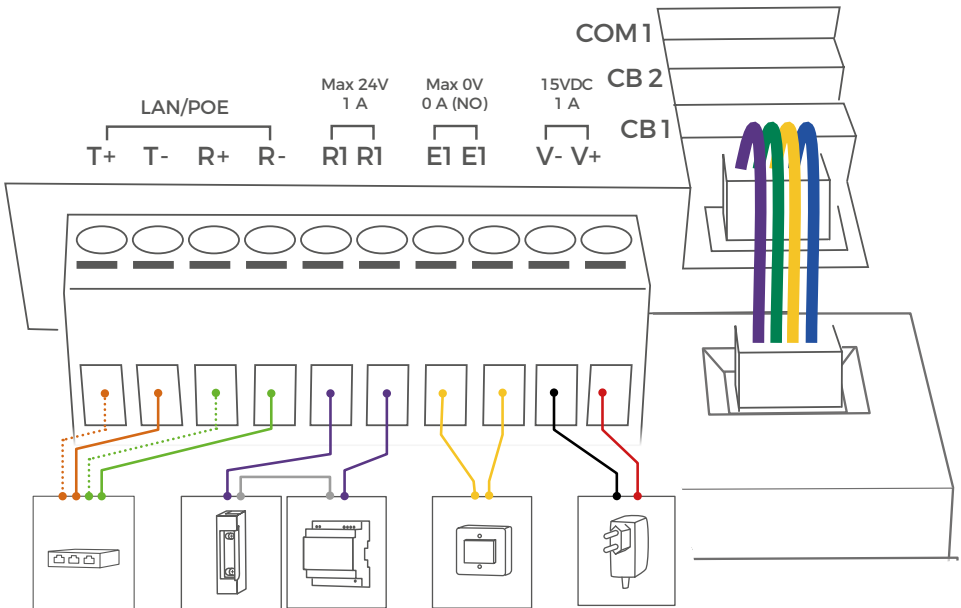

LAN/POE

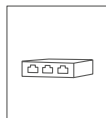

Das Gerät verfügt nicht über eine integrierte standardisierte RJ45-Buchse, um sicherzustellen, dass ...

- das Gerät möglichst flach auf der Wand aufliegt.
- die Wand nicht aufgestemmt werden muss.
- starke und unflexible Cat.6 oder Cat.7 Installationskabel verwendet werden können.

Verwenden Sie nur vier Adern (1, 2, 3 und 6) eines Standard-Netzwerkkabels Cat.5 oder besser, das vom Internet-Router/PoE-Switch/PoE-Injector kommt.

#### Cat.5 / Cat.6 Netzwerkkabel



- T+ Weiße und orangefarbene Netzwerkkabelader (Nummer 1, Transmit Data -)
- T- Orangefarbene Netzwerkkabelader (Nummer 2, Transmit Data -)
- R+ Weiße und grünfarbene Netzwerkkabelader (Nummer 3, Receive Data +)
- R- Grünfarbene Netzwerkkabelader (Nummer 6, Receive Data -)

#### Cat.7 Netzwerkkabel (Installationskabel)



- T+ Weiße Netzwerkkabelader aus dem Aderpaar „orange/weiß“ (Nummer 1, Transmit Data +)
- T- Orange Netzwerkkabelader aus dem Aderpaar „orange/weiß“ (Nummer 2, Transmit Data -)
- R+ Weiße Netzwerkkabelader aus dem Aderpaar „grün/weiß“ (Nummer 3, Receive Data +)
- R- Grüne Netzwerkkabelader aus dem Aderpaar „grün/weiß“ (Number 6, Receive Data -)



Kombinieren Sie die Stromversorgung per Steckernetzteil nicht mit der Stromversorgung per PoE.

R1, R1

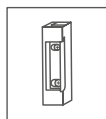
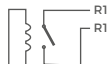

Bi-stabiles selbsthaltendes Schaltrelais #1, max. 24 V DC/AC, 1 A.  
**Sicherheitsfeature:** Das Relais behält den Zustand auch bei Spannungsverlust. Sie können den Standardzustand des Relais (geöffnet/ geschlossen) über die DoorBird App konfigurieren. Diese Anschlüsse können verwendet werden, um z.B. einen elektrischen Türöffner oder Aufzugruf anzuschließen. Das Gerät bietet keine Stromversorgung für einen elektrischen Türöffner. Die Stromversorgung für einen elektrischen Türöffner muss separat installiert werden.



Bitte beachten: Wenn Sie einen elektrischen Türöffner direkt mit einer Türstation verdrahten, könnte der elektrische Türöffner durch unbefugte Dritte manipuliert werden (z.B. indem man die Türstation aufbricht und die Verdrahtung des Türöffners kurzschließt). Wir empfehlen daher für die Verdrahtung eines elektrischen Türöffners generell den Einsatz eines abgesetzten Sicherheitsrelais, das im Hausinneren montiert wird (z.B. DoorBird E/A Tür Controller A1081).

E1, E1

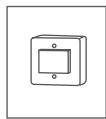

Digitaler Eingang (0 V, 0 A (NO)), für Türöffnertaster, max. 0 V DC/AC, 0 A. Dieser Anschluss kann verwendet werden, um z.B. einen Türöffnertaster im Hausinneren an das Gerät anzuschließen. Der Kontakt schaltet das erste bi-stabile selbsthaltende Schaltrelais (R1, R1).



Beachten Sie bitte, dass Sie keine Spannung auf diese Anschlüsse geben. Dies kann das Gerät sofort zerstören.

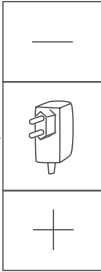
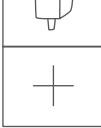

15 VDC -		<p>Eingang 15 V DC Spannungsversorgung, Minuspol (-). Bitte verbinden Sie den schwarzen Draht des mitgelieferten Netzteils (Netzadapter) mit diesem Anschluss, wenn Sie das Gerät nicht mit PoE versorgen.</p> <p><b>NOTICE</b> Kombinieren Sie die Stromversorgung per Steckernetzteil nicht mit der Stromversorgung per PoE.</p>
15 VDC +		<p>Eingang 15 V DC Spannungsversorgung, Pluspol (+). Bitte verbinden Sie den roten Draht des mitgelieferten Netzteils (Netzadapter) mit diesem Anschluss, wenn Sie das Gerät nicht mit PoE versorgen.</p> <p><b>NOTICE</b> Kombinieren Sie die Stromversorgung per Steckernetzteil nicht mit der Stromversorgung per PoE.</p>
COM 1		Steckplatz für zukünftige autorisierte Peripheriegeräte von Bird Home Automation, z.B. Tastatur
CB 2		Steckplatz für den Anschluss einer zweiten Ruftaste
CB 1		Steckplatz für den Anschluss der ersten Ruftaste

**NOTICE** Die Steckplätze „CB1“, „CB2“ und „COM1“ auf der Rückseite der elektrischen Haupteinheit dürfen nur zum Anschluss von Komponenten verwendet werden, die von Bird Home Automation zertifiziert sind.



**ANSCHLÜSSE DER RUFTASTE**

**SWITCH (4 PIN)** Verwenden Sie das mitgelieferte vieradrigte Ruftastenkabel, um die Ruftaste mit der elektrischen Haupteinheit zu verbinden (bereits im Auslieferungszustand am Steckplatz „CB1“ / „CB2“ angeschlossen).

**NOTICE** Bitte gehen Sie sorgsam beim Anschluss der Kabel und Drähte vor, ein falscher Anschluss kann das Gerät zerstören. Drähte ohne Isolierungen dürfen nicht aus dem grünen Schraubklemmenblock herausragen, dies kann zu einem elektrischem Kurzschluss und zur Zerstörung des Geräts führen.

## 8 MONTAGE DES GERÄTES AN DAS RÜCKGEHÄUSE

Montieren Sie die Frontblende inklusive der elektrischen Haupteinheit vorsichtig mit Hilfe des mitgelieferten orangenen (Torx+Pin) Schraubendrehers am Montagegehäuse. Drehen Sie die Sicherheitsschrauben im Uhrzeigersinn bis sie festangezogen sind.

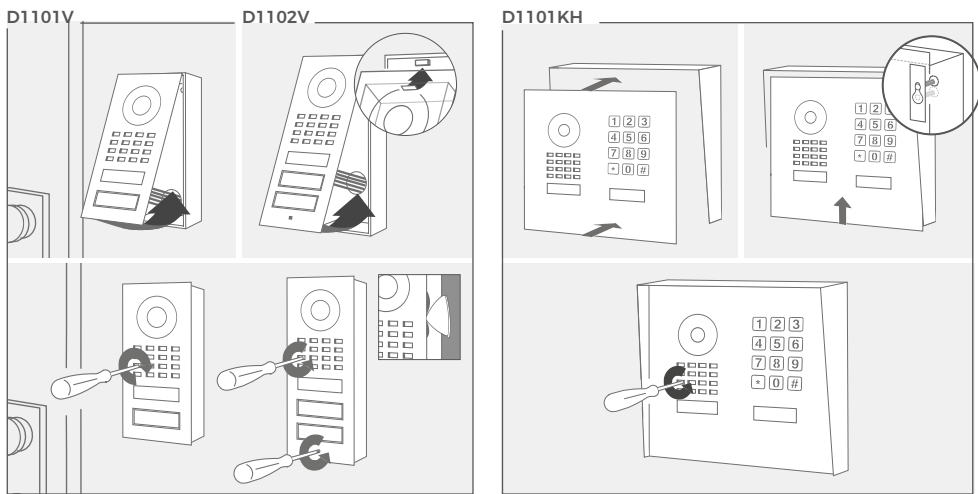



Ziehen Sie die Sicherheitsschrauben nur von Hand an (weniger als 5 Newtonmeter[Nm]), da sonst das Gehäuse der Hauptelektronik beschädigt werden kann.



Sollte etwas von der Schaumgummidichtung unter der Frontblende hervorstehen, können Sie diese vorsichtig mit dem beiliegenden Dreieckstool zurechtdrücken. Bitte drücken Sie nicht zu fest, damit die Dichtung nicht zu weit in das Innere des Gehäuses gedrückt und das Gerät damit undicht wird.

## 9

### INBETRIEBNAHME

Wenn das Gerät per Steckernetzteil mit Strom versorgt werden soll, stecken Sie das Steckernetzteil des Geräts in eine Wandsteckdose. Wenn das Gerät per PoE mit Strom versorgt werden soll, schalten Sie den PoE-Switch/PoE-Injektor ein, der mit dem Gerät verbunden ist. Wenn das Gerät über die Hutschienenstromversorgung versorgt werden soll, schalten Sie die Hutschienenstromversorgung ein.

Ob das Gerät mit Strom versorgt ist, sehen Sie anhand der Diagnose-LED. Diese leuchtet nach ein paar Sekunden in grün, nachdem man die Stromversorgung angeschlossen hat.

Sollte die Diagnose-LED nicht leuchten, prüfen Sie bitte die Stromversorgung. Wenn Sie ein Steckernetzteil und nicht PoE verwenden, prüfen Sie insbesondere, ob Sie den Pluspol und Minuspol korrekt an das Gerät angeschlossen haben.

Das Gerät ist betriebsbereit (Bootvorgang, etwaige Softwareupdates etc.), sobald dieses einen kurzen Diagnose-Ton aus dem integrierten Lautsprecher ausgegeben hat. Dies kann bis zu 5 Minuten dauern.

## 10

### DOWNLOAD UND INSTALLATION DER APP

Laden Sie sich die App "DoorBird" von Bird Home Automation aus dem Apple App Store bzw. Google Play Store auf Ihr mobiles Endgerät. Die stets aktuelle Version der App Bedienungsanleitung finden Sie unter [www.doorbird.com/de/support](http://www.doorbird.com/de/support)

Wenn Sie das Gerät über WLAN mit Ihrem Internet-Router verbinden, gehen Sie zunächst in die DoorBird App > „WiFi Setup“ und folgen Sie den Anweisungen.

Wenn Sie das WLAN-Setup abgeschlossen oder das Gerät über ein Netzwerkkabel mit Ihrem Internet-Router verbunden haben, gehen Sie in der DoorBird App auf „Gerät hinzufügen“ und klicken Sie auf das QR-Code Symbol im Feld „Benutzer“. Scannen Sie den Benutzer QR-Code auf dem beiliegenden „Digital Passport“.

Falls Sie Probleme beim Hinzufügen des Geräts zur App haben, prüfen Sie bitte, ob das Gerät online ist ([www.doorbird.com/de/checkonline](http://www.doorbird.com/de/checkonline)). Sollte das Gerät nicht online sein, prüfen Sie bitte die Netzwerkverbindung und Stromversorgung des Geräts.

### DIAGNOSE-LED

Ob das Gerät mit Strom versorgt ist, sehen Sie anhand der Diagnose-LED. Diese leuchtet nach ein paar Sekunden, nachdem man die Stromversorgung angeschlossen hat.

Die Diagnose-LED ist so konzipiert, dass sie nur leicht aufleuchtet.

### DIAGNOSE-TÖNE

Nach ca. einer Minute gibt das Gerät nach dem Anschluss an die Stromversorgung / Netzwerk / Internet kurze Diagnosetöne von sich.

### LINSE

Das Produkt verwendet eine entzerrte Wide-Eye hemisphärische Linse (HD). Aufgrund des großen Erfassungswinkels (horizontal, vertikal, diagonal) kann ein kleiner Rand in den Ecken des Bildes sowie Reflexionen im Bild von der Oberfläche auf der Vorderseite des Geräts in Erscheinung treten.

### BEWEGUNGSSENSOR

Das Gerät verfügt über einen integrierten Bewegungssensor mit 4D Technologie. Sie können diesen für zahlreiche Anwendungen nutzen, z.B. um einen Alarm an ein mobiles Endgerät zu senden oder um ein Relais zu schalten, das ein Außenlicht einschaltet.

Die einstellbare Entfernung ist optimiert auf eine 1,75m große 70kg schwere Person in freier Umgebung. Die Genauigkeit der Entfernung des Bewegungssensor kann je nach Umgebungssituation variieren.

### BLUETOOTH TRANSCEIVER

Das Gerät verfügt über einen integrierten Bluetooth® Transceiver. Wir werden in Kürze weitere Funktionen für interessante Anwendungen hinzufügen. Bitte besuchen Sie unseren Firmen-News-Blog oder die neueste Version dieses Handbuchs unter [www.doorbird.com/support](http://www.doorbird.com/support) für Updates.

### API

Das Gerät verfügt über eine gut dokumentierte API für die Integration in Anwendungen Dritter. Weitere Informationen finden Sie unter [www.doorbird.com/de/api](http://www.doorbird.com/de/api)

## DOORBIRD CONNECT

Das Gerät bietet viele Möglichkeiten zur Integration in Anwendungen von Drittanbietern. Informationen, Bedingungen und Konditionen finden Sie unter [www.doorbird.com/connect](http://www.doorbird.com/connect)

## BESCHRIFTUNG EINES NAMENSSCHILDS WECHSELN

Nur relevant für Geräte mit einem oder mehr Ruffasten mit Namensschild.

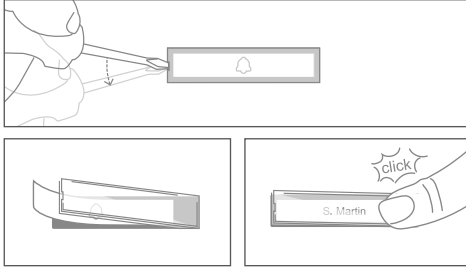

## WARTUNG DER FRONTBLENDE

### Pflege und Reinigung

Alle DoorBird Frontblenden werden aus hochwertigen Materialien gefertigt und sind für eine lange Lebensdauer ausgelegt. Da dieses Gerät meistens im ungeschützten Außenbereich montiert wird, ist es widrigen Witterungsbedingungen und aggressiven Substanzen ausgesetzt, insbesondere an Straßen, in Küstennähe und in Industriegebieten. Bitte beachten Sie daher folgende Hinweise zur Pflege. Wir können leider für Schäden keine Haftung übernehmen, wenn diese Hinweise nicht beachtet werden.



Aggressive Verschmutzungen wie z.B. Vogelkot sollten schnellstens entfernt werden.



Bitte benutzen Sie niemals scheuernde oder schleifende Reinigungsmittel wie Stahlwolle oder Scheuermilch!

Meistens genügt schon warmes Wasser, gegebenenfalls mit etwas Spülmittel, ein weiches Tuch oder Bürste. Kunststoffteile dürfen nicht mit einem Metallpflegemittel behandelt werden. Entfernen Sie nach der Pflege alle Reste und Rückstände von Reinigungs- oder Schmiermitteln, um Flecken oder Verfärbungen zu vermeiden.

### Edelstahl

Für DoorBird Produkte werden ausschließlich hochwertige Edelstähle verwendet. Aber auch hochwertiger Edelstahl kann rosten, denn Edelstahl besteht zu ca. 70 % aus Eisen. Die Rostbeständigkeit wird

lediglich durch eine Schutzschicht (auch Passivschicht genannt) erzeugt, die sich wie eine Haut über das Eisen legt. Diese Schutzschicht besteht im Wesentlichen aus Chrom und anderen Edelmetallen.

Eisenpartikel, Schleifstaub und Späne, die sich auf Edelstahl ablagern, können zu Korrosion führen (Flugrost). Diese Eisenteile in der Luft sind überall zu finden, aber besonders in Industriegebieten, in Küstennähe und an stark befahrenen Straßen. Bitte entfernen Sie eisenhaltige Ablagerungen umgehend, da sie bei Nichtentfernen Ihr Gerät angreifen und zu echtem Rost führen. Zur Rostbeseitigung genügt ein einfaches Abwischen des Staubes, darüber hinaus ist ein Pflegemittel zu empfehlen, wie z.B. WD 40, erhältlich u.a. bei Amazon für unter € 5,00. Einfach dünn auftragen und verreiben. Gleiches gilt, wenn sich an den Gravuren in der Edelstahloberfläche Rost bildet.

Zement- oder Kalkspritzer sollte man so schnell wie möglich vor ihrer Aushärtung vorsichtig mit einem Holzspatel abtragen.

Folgende Reinigungsmittel dürfen nicht verwendet werden, da sie die Korrosionsbeständigkeit verringern:

- Chloridhaltige und salzsäurehaltige Produkte
- Bleichmittel (bei versehentlichem Gebrauch gründlich mit Wasser abspülen)
- Silberputzmittel

Nach jeder Reinigung mit klarem Wasser nebelfeucht nachwischen und trockenreiben, um die Bildung von Kalkspuren zu verhindern. Durch Nutzung von entmineralisiertem Wasser lassen sich Kalkrückstände vermeiden.

### Edelstahl PVD beschichtet

PVD beschichtete, verchromte oder vergoldete Oberflächen empfehlen wir mit fettlösendem Spülmittel und klarem Wasser oder mit einem sauberen und staubfreien Mikrofasertuch zu reinigen. Bei Hochglanzoberflächen ist ein kratzfreies Tuch (z. B. Brillenputztuch, Möbelpoliertuch o. ä.) zu verwenden.

### Lackierte Oberflächen

Reinigen Sie Lackoberflächen und Beschriftungen mit einem mit milder Seifenlösung angefeuchteten, weichen, kratzfreiem Tuch (z. B. Brillenputztuch, Möbelpoliertuch o. ä.). Damit keine Flecken oder Verfärbungen entstehen, sollte das Pflegemittel rückstandslos abgewischt werden. Gehen Sie bei Beschriftungen besonders behutsam vor, um die Folie oder den Aufdruck nicht zu beschädigen.



## —TROUBLESHOOTING—

### **Das Gerät startet nicht**

Wenn das Gerät per Steckernetzteil mit Strom versorgt werden soll, stecken Sie das Steckernetzteil des Geräts in eine Wandsteckdose. Wenn das Steckernetzteil bereits an eine Steckdose angeschlossen war, überprüfen Sie, ob die Kabel und Leitungen korrekt an die grünen Schraubklemmanschlüsse des Geräts angeschlossen sind. In den meisten Fällen hilft das Entfernen der Kabel und Leitungen von den Schraubklemmanschlu­sssteckern und das Wiederverbinden mit den Schraubanschlus­ssteckern (loser Kontakt). Wenn Sie mehr als ein Gerät gleichzeitig mit einem gemeinsamen Netzteil betreiben, prüfen Sie, ob das Netzteil über die gesamte Kabellänge ausreichend Strom liefern kann und die Kabel dafür ausgelegt sind.

Wenn das Gerät per PoE mit Strom versorgt werden soll, schalten Sie den PoE-Switch / PoE-Injektor ein, der mit dem Gerät verbunden ist. Wenn das PoE-Switch / PoE-Injektor bereits eingeschaltet war, überprüfen Sie, ob die Kabel und Leitungen korrekt an die grünen Schraubklemmanschlüsse des Geräts angeschlossen sind. In den meisten Fällen hilft das Entfernen der Kabel und Leitungen von den Schraubklemmanschlu­sssteckern und das Wiederverbinden mit den Schraubanschlus­ssteckern (loser Kontakt). Wenn das Problem weiterhin besteht, überprüfen Sie bitte, ob Ihr PoE-Switch / PoE-Injektor den PoE-Standard IEEE 802.3af Mode A unterstützt, siehe auch [www.doorbird.com/de/poe](http://www.doorbird.com/de/poe)

Wenn das Gerät über ein Hutschinennetzteil versorgt werden soll, schalten Sie die das Hutschinennetzteil jetzt ein. Wenn das Hutschinennetzteil bereits eingeschaltet war, überprüfen Sie, ob die Kabel und Leitungen korrekt an die grünen Schraubklemmanschlüsse des Geräts angeschlossen sind. In den meisten Fällen hilft das Entfernen der Kabel und Leitungen von den Schraubklemmanschlu­sssteckern und das Wiederverbinden mit den Schraubanschlus­ssteckern (loser Kontakt). Wenn Sie mehr als ein Gerät gleichzeitig mit einem gemeinsamen Netzteil betreiben, prüfen Sie, ob das Netzteil über die gesamte Kabellänge ausreichend Strom liefern kann und die Kabel dafür ausgelegt sind.

**Das Gerät verbindet sich nicht über ein Netzwerkkabel mit dem Netzwerk („No Network“ Diagnoseton).**

In den meisten Fällen hilft das Entfernen der Kabel und Leitungen von den Schraubklemmanschlu­sssteckern und das Wiederverbinden mit den Schraubanschlus­ssteckern (loser Kontakt). Wenn das Problem weiterhin besteht, überprüfen Sie bitte, ob das Netzwerkkabel ordnungsgemäß mit Ihrem Router/Switch verbunden ist und das Netzwerkkabel nicht beschädigt ist.

Wenn das Problem weiterhin besteht, überprüfen Sie bitte, ob Ihr Router „DHCP Server“ eingeschaltet hat und dem Gerät eine IP-Adresse zuweisen kann.

**Das Gerät stellt keine Verbindung zum Internet her („No Internet“ Diagnoseton).**

In den meisten Fällen ist Ihr Internet nicht erreichbar/gestört oder Ihr Router blockiert den Internetzugang für das Gerät. Bitte besuchen Sie [www.doorbird.com/downloads/ports.pdf](http://www.doorbird.com/downloads/ports.pdf)

Wenn das Problem weiterhin besteht, überprüfen Sie bitte ob das DHCP Ihres Routers aktiviert ist und dem Gerät eine IP-Adresse zuweisen kann.

**Das Gerät stellt keine Verbindung zum Internet her**

In den meisten Fällen ist Ihr Internet nicht erreichbar/gestört oder Ihr Router blockiert den Internetzugang für das Gerät. Bitte besuchen Sie [www.doorbird.com/downloads/ports.pdf](http://www.doorbird.com/downloads/ports.pdf)

## RECHTLICHE HINWEISE

### Allgemeines

1. DoorBird ist ein registriertes Warenzeichen der Bird Home Automation GmbH.
2. Apple, das Apple Logo, Mac, Mac OS, Macintosh, iPad, Multi-Touch, iOS, iPhone und iPod touch sind Warenzeichen von Apple Inc.
3. Google, Android und Google Play sind Warenzeichen von Google, Inc.
4. Die Bluetooth® Wortmarke und Logos sind Warenzeichen von Bluetooth SIG, Inc.
5. Alle anderen Firmen- und Produktnamen können Warenzeichen der jeweiligen Firmen sein, mit denen sie in Verbindung gebracht werden.
6. Änderungen an unseren Produkten, die dem technischen Fortschritt dienen, behalten wir uns vor. Die abgebildeten Produkte können im Zuge der ständigen Weiterentwicklung auch optisch von den ausgelieferten Produkten abweichen.
7. Abdrucke oder Übernahme von Texten, Abbildungen und Fotos in beliebigen Medien aus dieser Anleitung – auch auszugsweise – sind nur mit unserer ausdrücklichen schriftlichen Genehmigung gestattet.
8. Die Gestaltung dieser Anleitung unterliegt dem Urheberrecht. Für eventuelle Irrtümer, sowie inhaltliche- bzw. Druckfehler (auch bei technischen Daten oder innerhalb von Grafiken und technischen Skizzen) übernehmen wir keine Haftung.
9. Unsere Produkte entsprechen den in Deutschland, der EU und USA geltenden technischen Richtlinien, elektrischen Bestimmungen und Telekommunikationsbestimmungen.
10. Unsere Produkte und auch die darin enthaltenen Komponenten (ICs, Software etc.) dürfen ausschließlich für zivile nicht-militärische Zwecke eingesetzt werden.

### Datenschutz und Datensicherheit

1. Für maximale Sicherheit verwendet das Gerät dieselben Verschlüsselungstechnologien wie beim Onlinebanking. Zu Ihrer Sicherheit sind auch keine Portweiterleitungen oder DynDNS im Einsatz.
2. Der Standort des Rechenzentrums für den Fernzugriff per App über das Internet ist verbindlich in der EU, wenn der festgestellte Internet IP-Adressen Standort des Geräts in der EU ist. Das Rechenzentrum wird nach strengsten Sicherheitsstandards betrieben.
3. Video-, Audio- und jede andere Überwachungsmethode können durch Gesetze geregelt werden, die von Land zu Land variieren. Überprüfen Sie die Gesetze in Ihrer Region vor der Installation und Verwendung dieses Gerätes für Überwachungszwecke.

Wenn es sich bei dem Gerät um eine Tür-, Innenstation oder Kamera handelt:

- In vielen Ländern darf Videobild und Sprache erst dann übertragen werden, wenn ein Besucher geklingelt hat (Datenschutz, konfigurierbar in der App)
- Führen Sie die Montage so durch, dass sich der Erfassungsbereich der Kamera ausschließlich auf den unmittelbaren Eingangsbereich beschränkt.
- Das Gerät verfügt ggf. über eine integrierte Besucherhistorie und Bewegungssensor. Sie können diese Funktionen, wenn erforderlich, aktivieren/deaktivieren.

Erkundigen Sie sich beim Eigentümer und Ihrer Hausgemeinschaft, ob Sie dieses Produkt installieren und verwenden dürfen. Bird Home Automation GmbH übernimmt keine Verantwortung für den Missbrauch oder die Fehlkonfiguration dieses Produkts, auch nicht durch unerwünschtes Öffnen einer Tür.

Bird Home Automation kann nicht für Schäden haftbar gemacht werden, die durch unsachgemäße bestehende Installationen oder unsachgemäße Installation entstehen.

Weisen Sie bei Erfordernis an geeigneter Stelle und in geeigneter Form auf das Vorhandensein des Geräts hin.

Beachten Sie alle am Installationsort geltenden relevanten landesspezifischen gesetzlichen Regelungen für den Einsatz von Überwachungskomponenten und Überwachungskameras.

Software Updates bzw. Aktualisierungen des Betriebssystems (so genannte „Firmware-Updates“) werden im Normalfall automatisch in die Produkte der Bird Home Automation GmbH über das Internet eingespielt, sofern technisch möglich. Mit automatischen Firmware-Updates wird die Software der Produkte auf dem neuesten verfügbaren Stand gehalten, damit sie stets zuverlässig, sicher und leistungsstark arbeiten. Durch Weiterentwicklung können Funktionen im Zeitverlauf hinzugefügt, erweitert oder geringfügig geändert werden. Größere Änderungen bzw. Einschränkungen

bereits vorhandener Funktionen erfolgen im Normalfall nur, sofern Bird Home Automation GmbH dies für erforderlich hält (z.B. aus Datenschutz-, Datensicherheits- oder Stabilitätsgründen oder um sie auf dem Stand der Technik zu halten). Wenn ein Firmware-Update verfügbar ist, verteilen es die Server der Bird Home Automation GmbH im Normalfall automatisch an alle kompatiblen Produkte, die mit dem Internet bzw. Server der Bird Home Automation GmbH verbunden sind. Dieser Prozess erfolgt schrittweise und kann mehrere Wochen dauern. Wenn ein Produkt ein Firmware-Update erhält, installiert es dieses und startet im Normalfall neu. Installierte Firmware-Updates können nicht rückgängig gemacht werden. Da es sich bei den Produkten und der Software der Bird Home Automation GmbH nicht um explizit kundenspezifisch entwickelte Produkte handelt, kann ein Kunde ein automatisches Update nicht verwehren, sofern das Produkt mit dem Internet bzw. Server der Bird Home Automation GmbH verbunden ist.

### Herausgeber

Bird Home Automation GmbH  
Umlandstraße 165  
10719 Berlin  
Deutschland  
Web: [www.doorbird.com](http://www.doorbird.com)  
Email: [hello@doorbird.com](mailto:hello@doorbird.com)

Es ist möglich, dass die vorliegende Anleitung noch drucktechnische Mängel oder Druckfehler aufweist. Die Angaben in dieser Anleitung werden jedoch regelmäßig überprüft und Korrekturen in der nächsten Ausgabe vorgenommen. Für Fehler technischer oder drucktechnischer Art und ihre Folgen übernehmen wir keine Haftung.

## MANUEL D'INSTALLATION

Lisez soigneusement ce manuel avant de mettre en marche les divers éléments. Conservez ce manuel pour une éventuelle consultation ultérieure !

Si vous transmettez cet appareil à d'autres personnes dans le futur, transmettez-leur également ce manuel. Vous trouverez la toute dernière version du manuel d'installation à l'adresse [www.doorbird.com/support](http://www.doorbird.com/support). Pour simplifier les termes, nous utiliserons le mot « appareil » pour parler du produit « portier vidéo IP » et le mot « appareil mobile » pour parler d'un smartphone ou d'une tablette.

### Responsabilité

Ce document a été rédigé minutieusement afin de permettre à nos utilisateurs de bien utiliser notre appareil. Nous vous remercions d'informer Bird Home Automation GmbH d'éventuelles inexactitudes ou omissions. Bird Home Automation GmbH décline toute responsabilité en cas d'inexactitudes techniques ou d'erreurs typographiques, et se réserve le droit de procéder sans préavis à des modifications de ses produits et de ses manuels d'installation. Bird Home Automation GmbH ne donne aucune garantie quant au contenu de ce document, y compris, mais sans s'y limiter, en ce qui concerne les garanties implicites de qualité marchande et d'adéquation à un usage particulier. Bird Home Automation GmbH ne peut être tenue responsable des dommages accessoires et consécutifs en lien avec la mise à disposition, la mise en œuvre ou l'utilisation de ce matériel. L'appareil ne peut être utilisé que pour l'usage auquel il est destiné.

### Modifications apportées à l'appareil

Cet appareil doit être installé et utilisé conformément aux instructions figurant dans le manuel d'installation. Ce dispositif ne contient aucun composant nécessitant un entretien par l'utilisateur. Les modifications ou changements non autorisés invalideront toutes les certifications et approbations réglementaires applicables.

### Symboles utilisés



**Danger** : indique une situation dangereuse qui, si rien n'est fait pour l'éviter, entraîne la mort ou des blessures graves.



**Mise en garde** : indique une situation dangereuse qui, si rien n'est fait pour l'éviter, peut entraîner la mort ou des blessures graves.



**Prudence** : indique une situation dangereuse qui, si rien n'est fait pour l'éviter, peut entraîner des lésions légères.



**Remarque** : indique une situation dangereuse qui, si rien n'est fait pour l'éviter, peut entraîner des dommages matériels.



**Important** : indique la présence d'informations importantes garantissant le fonctionnement correct du produit.



**Indication** : indique la présence d'informations utiles en vue de l'utilisation optimale de l'appareil.

### Indications de danger



#### WARNING

- L'installation, le montage et les travaux d'entretien des appareils électriques doivent être exclusivement réalisés par un spécialiste agréé. En ne respectant pas cette consigne, vous risquez de vous exposer à de graves dangers pour votre santé ou à un danger de mort par électrocution.
- Appareils avec raccordement 110-240 V : l'appareil ne doit être raccordé qu'à une prise de courant facilement accessible. En cas de danger, débranchez l'adaptateur secteur.
- Pour l'alimentation électrique, utilisez uniquement l'adaptateur principal enfichable d'origine livré avec l'appareil, des blocs d'alimentations sur rail DIN disponibles séparément ou un convertisseur PoE/Injecteur PoE recommandé, comme indiqué dans ce manuel.
- En raison de la charge électrostatique, le contact direct avec le circuit imprimé peut entraîner la destruction de l'appareil. Le contact direct avec le circuit imprimé doit donc être évité à tout moment.
- Respectez les normes EN 60065, EN 60950 et EN 62368.
- N'utilisez pas l'appareil si celui-ci présente en apparence des dommages extérieurs, comme par exemple des dommages au boîtier, aux éléments de commande ou aux prises de raccordement, ou s'il présente un dysfonctionnement quelconque. En cas de doute, veuillez faire contrôler l'appareil par un spécialiste agréé.
- N'ouvrez pas l'appareil car cela annulera votre garantie. Aucune pièce de l'appareil ne nécessite un entretien par l'utilisateur. En cas d'erreurs, veuillez faire contrôler l'appareil par un spécialiste agréé.
- Pour des raisons de sécurité, d'homologation et de licences (CE/FCC/IC etc.), il est interdit de procéder à des transformations et/ou des modifications de l'appareil sans autorisation.
- Cet appareil n'est pas un jouet : ne laissez pas les bébés et les enfants jouer avec.
- Pour éviter tout risque de suffocation, tenez les matériaux d'emballage hors de portée des bébés et des enfants. Les films/sacs en plastique, les morceaux de polystyrène, etc. ne sont pas des jouets et peuvent être dangereux entre les mains d'un enfant. Jetez les matériaux d'emballage immédiatement après avoir retiré le produit. Ne réutilisez pas les matériaux d'emballage.
- Posez les câbles de telle façon qu'ils ne deviennent pas un danger potentiel pour les



## WARNING

- personnes et les animaux domestiques.
- Il y a de la tension sur certaines pièces de l'appareil. Ne touchez aucune pièce non associée à l'installation, au câblage ou au branchement. Des décharges électriques peuvent en résulter.
  - Maintenez les appareils non repris comme résistant aux intempéries à l'abri de l'eau et de tout autre liquide.
  - Ne procédez jamais à une installation ni à des branchements lorsque l'alimentation électrique est activée. L'appareil pourrait en résulter endommagé et pourrait provoquer des décharges électriques.
  - Avant de mettre sous tension, assurez-vous que les fils ne soient pas croisés et ne présentent pas de court-circuit. Il peut en résulter un incendie ou des décharges électriques.
  - Il peut y avoir de la haute tension à l'intérieur de l'appareil. N'ouvrez pas l'appareil. Il peut en résulter des décharges électriques.
  - L'appareil n'est pas protégé contre les explosions. Ne l'installez pas et ne l'utilisez pas à proximité de gaz ou de matériaux inflammables. Un incendie ou une explosion pourrait en résulter.
  - N'installez pas deux alimentations en parallèle sur une même entrée. L'appareil pourrait en résulter endommagé et un incendie pourrait se déclarer. Veillez bien à ne raccorder qu'une seule alimentation électrique à l'appareil.
  - Ne raccordez aucun terminal de l'appareil à une ligne d'alimentation. Il peut en résulter un incendie ou des décharges électriques.
  - Assurez-vous que le câble d'alimentation ne soit ni endommagé, ni écrasé. Si le câble est rompu, il peut en résulter un incendie ou une décharge électrique.
  - Ne branchez et ne débranchez jamais rien avec les mains mouillées. Cela pourrait provoquer des décharges électriques.
  - N'introduisez pas de matériaux métalliques ou inflammables dans l'appareil. Cela pourrait provoquer un incendie, des décharges électriques ou des dysfonctionnements au niveau de l'appareil.
  - Il peut y avoir de l'électricité à haute tension sur les câblages existants, comme le câblage du carillon de porte (et bien d'autres). L'appareil pourrait en résulter endommagé et pourrait envoyer des décharges électriques. Le câblage et l'installation doivent être effectués par un spécialiste agréé.
  - Fixez l'appareil au mur ou au plafond et évitez les emplacements où l'appareil risquerait d'être exposé à des vibrations et à des chocs car cela pourrait endommager l'appareil.
  - Pour les appareils munis d'une borne de terre, il faut un raccordement effectif à la terre. Dans le cas contraire, il existe des risques d'incendie

et de dysfonctionnement de l'appareil.

- Pour les appareils contenant du plastique ou du verre véritable, n'exercez pas de forte pression sur le verre. La rupture de celui-ci peut occasionner des blessures.
- Pour les appareils avec écran LCD, si l'écran LCD est endommagé, n'entrez pas en contact avec les cristaux liquides car cela pourrait occasionner des blessures. Au besoin, rincez-vous la bouche, nettoyez vos yeux ou votre peau à l'eau claire pendant 15 minutes au minimum et consultez votre médecin traitant.
- Ne déposez rien sur l'appareil et ne le recouvrez pas de tissu, de silicone, de colle, ou de tout autre revêtement, etc. Il pourrait en résulter un incendie et un dysfonctionnement de l'appareil.
- N'installez pas l'appareil à l'un des emplacements suivants car il pourrait s'ensuivre un incendie, une décharge électrique ou des dysfonctionnements au niveau de l'appareil :
  - Emplacements exposés à la lumière directe du soleil ou à proximité d'appareils de chauffage dont la température varie.
  - Emplacements exposés à la poussière, à l'huile, aux produits chimiques, à l'acide sulfurique (source chaude).
  - Emplacements soumis à des conditions d'humidité et d'humidité extrêmes, tels que des salles de bains, des caves, des serres, etc.
  - Emplacements où la température est très basse, p. ex. une zone réfrigérée ou devant un climatiseur.
  - Emplacements exposés à la vapeur et à la fumée (p. ex. à proximité de surfaces chauffantes ou de cuisson).
  - Emplacements à proximité immédiate d'appareils émettant du bruit, tels que des gradateurs ou des appareils électriques à onduleur.
  - Emplacements soumis à de fréquentes vibrations ou chocs.
- Pour les appareils avec fonction interphone, assurez-vous d'effectuer un test d'appel avec un faible volume audio sur les deux appareils. Un appel soudain ou un autre incident du même type, peut se produire et causer des dommages à votre ouïe.
- Si l'appareil ne fonctionne pas correctement, débranchez l'alimentation.
- Les appareils qui ne sont pas repris comme résistants aux intempéries sont conçus pour un usage intérieur uniquement et ne doivent pas être utilisés à l'extérieur.
- Ne pas pulvériser d'eau à haute pression sur les appareils qui sont repris comme résistant aux intempéries. Des dysfonctionnements au niveau de l'appareil pourraient s'ensuivre.
- Nous déclinons toute responsabilité en cas de dommages matériels ou corporels suite à une manipulation inappropriée ou au non-respect

des instructions de sécurité. Dans ce type de cas, il n'existe aucun recours en garantie ! Nous déclinons toute responsabilité en cas de dommages indirects.

## Consignes de sécurité

### NOTICE

- L'appareil doit être utilisé conformément aux lois et règlements locaux.
- Stockez l'appareil dans un endroit sec et aéré.
- Évitez d'exposer l'appareil à des chocs ou à une forte pression.
- N'installez pas l'appareil sur des supports, surfaces ou parois instables. Assurez-vous que le matériau utilisé soit suffisamment stable pour supporter le poids de l'appareil.
- Lors de l'installation de l'appareil, utilisez uniquement des outils appropriés. L'utilisation d'une force excessive avec les outils peut endommager l'appareil.
- N'utilisez pas de produits chimiques, d'agents caustiques ou de nettoyants en aérosol.
- Pour le nettoyage, utilisez un chiffon propre et sec.
- Utilisez exclusivement des accessoires conformes aux spécifications techniques de l'appareil. Ceux-ci sont disponibles chez Bird Home Automation GmbH.
- Utilisez exclusivement des pièces de rechange fournies ou recommandées par Bird Home Automation GmbH.
- N'essayez pas de réparer l'appareil vous-même. Pour toute réparation et pour tout entretien, adressez-vous à Bird Home Automation GmbH.
- Tenez l'appareil à une distance minimale d'un 1 mètre (3,3') des appareils de type four à micro-ondes, radio, TV, routeur sans fil et autres appareils sans fil.
- Pour les appareils équipés d'un interphone, d'un haut-parleur ou d'un microphone intégré, ou des appareils avec fonctions de transmission de signaux, installez les fils à plus de 30 cm (12") de distance du câblage AC 100 - 240 V. Un bruit induit par le courant alternatif et/ou un mauvais fonctionnement de l'appareil pourrait en résulter.
- Installez l'appareil dans un endroit accessible en cas d'inspections, de réparations et d'entretiens à venir.
- Si l'appareil est utilisé à proximité d'un téléphone mobile, des perturbations peuvent s'ensuivre.
- En cas de chute, l'appareil peut être endommagé. Manipulez-le avec prudence.
- L'appareil est hors service en cas de panne de courant.
- Pour les appareils équipés d'un interphone, d'un

haut-parleur ou d'un microphone intégré, le fonctionnement de l'appareil peut être entravé dans les endroits se trouvant à proximité d'antennes cellulaires ou de radiodiffusion / télévision.

- Pour les appareils à écran LCD, il est important de noter que, bien qu'un écran LCD soit fabriqué avec des techniques de très haute précision, il y aura toujours, inévitablement, une très petite partie de ses éléments visuels qui ne sera pas toujours éclairée, voire même pas éclairée du tout. Ceci n'est pas considéré comme un dysfonctionnement de l'appareil.
- Pour les appareils avec fonction interphone, les bruits ambiants autour de l'appareil peuvent entraver sa bonne communication. Ceci n'est pas considéré comme un dysfonctionnement.
- Pour les appareils requérant un nom d'utilisateur / mot de passe, l'utilisateur est responsable de l'accès à l'appareil au moyen d'un nom d'utilisateur / mot de passe. Veillez à utiliser un mot de passe qu'un tiers ne pourra pas deviner aisément. Nous vous recommandons également de modifier régulièrement votre mot de passe.
- Nous ne serons en aucun cas responsables des dommages causés par des pannes d'alimentation électrique, d'équipement de réseau ou de terminaux, des défaillances dues à des fournisseurs d'accès Internet et de réseaux cellulaires, des pannes telles que des lignes déconnectées et autres pertes de communication, ce qui rendrait impossible la fourniture de ce service et retarderait de quelque manière que ce soit ce service pour tout autre cause ne relevant pas de notre responsabilité, ou si une erreur ou des données manquantes se produisent pendant la transmission.





**Informations relatives à l'élimination des déchets, destinées aux utilisateurs d'appareils électriques et électroniques (appareils ménagers domestiques)**

Lorsque ce symbole figure sur les produits et/ou les documents qui les accompagnent, cela signifie que les appareils électriques et électroniques ne doivent pas être jetés avec les ordures ménagères. Pour que ces produits subissent un traitement, une récupération et un recyclage appropriés, envoyez-les dans les points de collecte désignés, où ils peuvent être déposés gratuitement. Dans certains pays, il est possible de renvoyer les produits au revendeur local en cas d'achat d'un produit équivalent. En éliminant correctement ce produit, vous contribuez à la conservation des ressources vitales et à la prévention des éventuels effets néfastes sur l'environnement et la santé humaine qui pourraient survenir dans le cas contraire. Afin de trouver le point de collecte le plus proche, veuillez contacter les autorités locales. Des sanctions peuvent être appliquées en cas d'élimination incorrecte de ces déchets, conformément à la législation nationale.

**Informations sur l'élimination des déchets dans les pays ne faisant pas partie de l'Union européenne**

Ce symbole n'est reconnu que dans l'Union européenne. Pour vous débarrasser de ce produit, veuillez contacter les autorités locales ou votre revendeur afin de connaître la procédure d'élimination à suivre.

**Transport**

 Utilisez l'emballage d'origine ou un emballage équivalent pour éviter d'endommager l'appareil.

**Garantie**

Vous trouverez les informations relatives à la garantie en consultant la page [www.doorbird.com/warranty](http://www.doorbird.com/warranty)

**COMPOSANTS\***

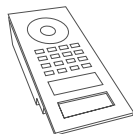

1x Unité électrique principale avec bouton(s) d'appel et face avant

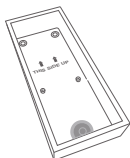

1x Boîtier arrière avec support mural



1x Manuel d'installation



1x Guide rapide avec passeport digital

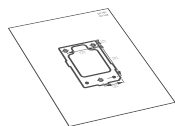

1x Gabarit de perçage

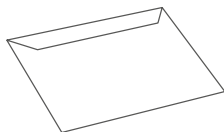

1x Papier A4 imperméable pour imprimante laser pour plaques nominatives



1x Bloc d'alimentation (adaptateur secteur) avec jusqu'à quatre adaptateurs nationaux



1x Adaptateur RJ45



1x Borne de raccordement à vis

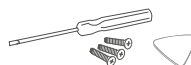

Petites pièces

\* Les schémas figurant dans ce manuel peuvent différer du modèle acheté.

## APPAREIL AVEC 1 BOUTON D'APPEL

### Avant

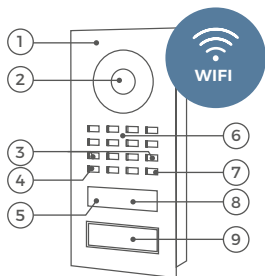

- 1) Face avant
- 2) Vidéo HDTV
- 3) Vis de sécurité
- 4) Capteur de luminosité  
Pour le mode vision nocturne
- 5) Émetteur-récepteur Bluetooth
- 6) Haut-parleur
- 7) Microphone
- 8) Capteur de mouvement 4D
- 9) Bouton d'appel éclairé avec plaque nominative

### Intérieur

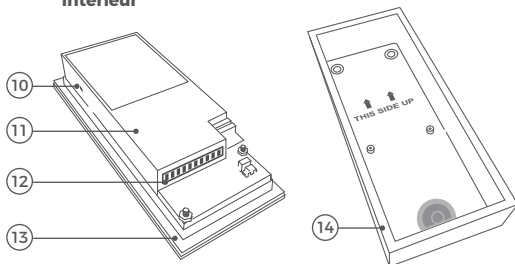

- 10) LED de diagnostic  
S'allume quelques secondes  
après avoir branché l'appareil
- 11) Unité électrique principale
- 12) Borne de raccordement à vis
- 13) Joint d'étanchéité
- 14) Boîtier de montage avec support mural

Le modèle encastré peut différer au niveau optique.

## APPAREIL AVEC 2 BOUTONS D'APPEL

### Avant

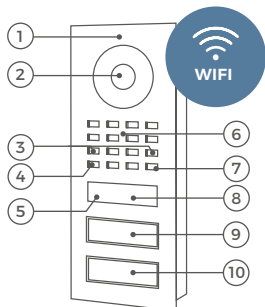

- 1) Face avant
- 2) Vidéo HDTV
- 3) Vis de sécurité
- 4) Capteur de luminosité  
Pour le mode vision nocturne
- 5) Émetteur-récepteur Bluetooth
- 6) Haut-parleur
- 7) Microphone
- 8) Capteur de mouvement 4D
- 9) 1er bouton d'appel éclairé avec plaque nominative
- 10) 2d bouton d'appel éclairé avec plaque nominative

### Intérieur

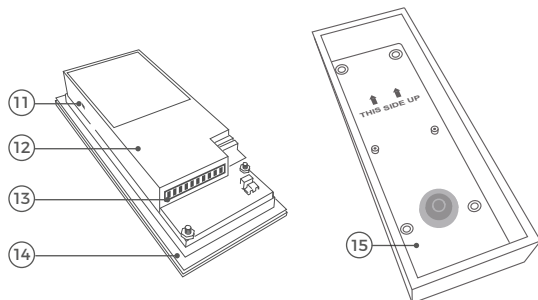

- 11) LED de diagnostic  
S'allume quelques secondes  
après avoir branché l'appareil
- 12) Unité électrique principale
- 13) Borne de raccordement à vis
- 14) Joint d'étanchéité
- 15) Boîtier de montage avec support mural

Le modèle encastré peut différer au niveau optique.

## APPAREIL AVEC CLAVIER

### Avant

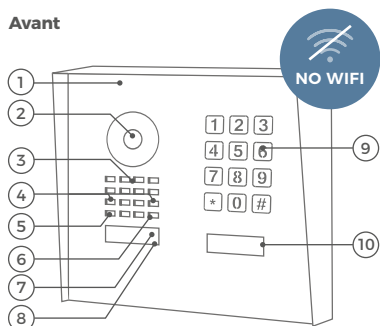

- 1) Face avant
- 2) Vidéo HDTV
- 3) Haut-parleur
- 4) Vis de sécurité
- 5) Capteur de luminosité  
Pour le mode vision nocturne
- 6) Microphone
- 7) Émetteur-récepteur Bluetooth
- 8) Capteur de mouvement 4D
- 9) Clavier  
L'éclairage agit en même temps comme LED de diagnostic
- 10) Bouton d'appel „Modern“ éclairé (avec plaque nominative) ou bouton d'appel „Classic“ éclairé (rond)

### Intérieur

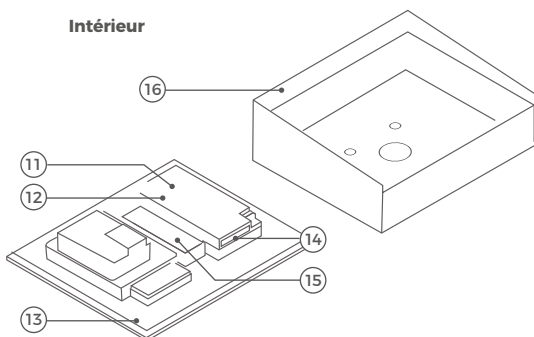

- 11) Unité électrique principale
- 12) LED de diagnostic  
S'allume quelques secondes après avoir branché l'appareil
- 13) Joint d'étanchéité
- 14) Borne de raccordement à vis
- 15) Logement pour convertisseur PoE Ethernet 2 fil A1071 (facultatif)
- 16) Boîtier de montage avec support mural

Le modèle encastré peut différer au niveau optique.

## APPAREIL AVEC LECTEUR D'EMPREINTES DIGITALES

### Avant1) 1)

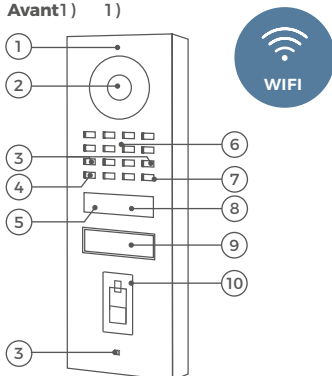

- 1) Face avant
- 2) Vidéo HDTV
- 3) Vis de sécurité
- 4) Capteur de luminosité  
Pour le mode vision nocturne
- 5) Émetteur-récepteur Bluetooth
- 6) Haut-parleur
- 7) Microphone
- 8) Capteur de mouvement 4D
- 9) Bouton d'appel éclairé avec plaque nominative
- 10) Lecteur d'empreintes digitales

### Intérieur

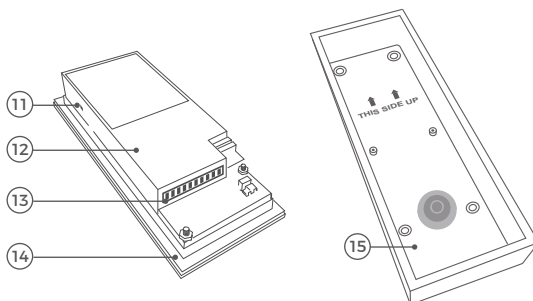

- 11) LED de diagnostic  
S'allume quelques secondes après avoir branché l'appareil
- 12) Unité électrique principale
- 13) Borne de raccordement à vis
- 14) Joint d'étanchéité
- 15) Boîtier de montage avec support mural A1071 (facultatif)

Le modèle encastré peut différer au niveau optique. 43

## VIDÉOS

Avez-vous besoin d'aide pour l'installation ? Regardez nos vidéos d'installation qui se trouvent sur la page <https://www.doorbird.com/support>

Chaque étape de l'installation y est clairement documentée.

## INSTALLATION

Toutes les étapes ci-dessous doivent être exécutées avec soin par un adulte compétent, en tenant compte de toute mesure de sécurité applicable. Veuillez nous contacter directement ou demander l'avis d'un spécialiste compétent.



Assurez-vous que tous les fils utilisés pour l'installation ne sont pas endommagés sur toute leur longueur et qu'ils sont adaptés à ce type d'utilisation.

### Vitesse du réseau et composants du réseau

Veuillez vous assurer que la vitesse de téléchargement de votre connexion Internet est d'au moins 0,5 Mbps. La qualité de l'expérience utilisateur dépend de la vitesse du réseau, de sa stabilité et de la qualité de ses composants, tels que le routeur Internet, les points d'accès WiFi ou les répéteurs WiFi. Veuillez également vous assurer que les composants de votre réseau n'ont pas plus de deux ans, qu'ils ont été fabriqués par un fabricant renommé et qu'ils sont équipés du dernier firmware.

Si ces conditions ne sont pas remplies, il peut arriver, p. ex., que les performances audio et vidéo soient médiocres ou que les notifications automatiques soient retardées ou n'arrivent pas du tout sur votre smartphone ou tablette.

### Conditions requises:

Internet à haut débit (réseau fixe) : DSL, câble ou réseau fibre optique.

Réseau : réseau Ethernet, avec DHCP.

1

## COUPER LE COURANT



Coupez l'alimentation de tous les fils menant au site de montage, c'est-à-dire le carillon de porte, l'ouvre-porte électrique, le bloc d'alimentation de l'interphone vidéo, etc.

2

## DÉMONTRE LA SONNETTE EXISTANTE

S'il y a déjà une sonnette ou un interphone vidéo sur le mur extérieur de la maison, veuillez l'enlever.

3

## DÉTERMINER LE SITE DE MONTAGE

L'appareil utilise une lentille hémisphérique ultra grand angle, de ce fait, une faible hauteur d'installation est suffisante même si la personne se trouve à une distance minimale de 50 cm de l'appareil. La lentille n'est donc pas réglable mécaniquement. La lentille de l'appareil doit être placée à une hauteur d'au moins 145 cm (57 in). Vous devriez le vérifier avant le montage final.

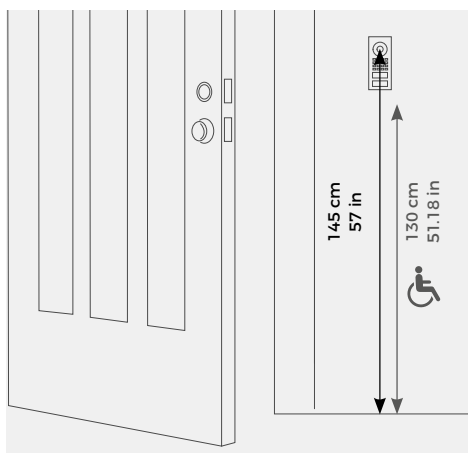

### Pour les D1101V et D1102V uniquement

Nous proposons des kits de montage mural pour les modèles D1101V et D1102V avec montage en saillie : un adaptateur mural d'angle vertical (7,5° vertical vers le bas ou vers le haut) et un horizontal (45° horizontal, montage à gauche ou à droite).

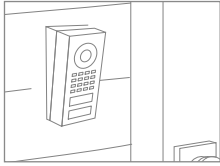

A8001 Adaptateur mural d'angle (7,5°, montage vertical vers le bas ou vers le haut), vendu séparément

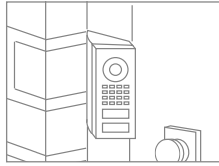

A8002 Adaptateur mural d'angle (45° horizontal, montage à gauche ou à droite), vendu séparément

Lors du choix du site de montage, tenez compte des conditions d'éclairage. Évitez la lumière directe du soleil, le rétroéclairage direct et les surfaces réfléchissantes.



N'exposez pas l'appareil à la lumière directe du soleil. La température du boîtier pourrait dépasser le maximum autorisé. Cela peut endommager les composants électriques et mécaniques de l'appareil et provoquer des blessures, surtout si l'on touche les parties extérieures de l'appareil. Les faces avant blanches et argentées brillantes absorbent moins la lumière du soleil que les faces avant foncées.



Un capteur d'images ne doit pas être exposé à la lumière directe du soleil pendant une période prolongée. La lumière directe du soleil „aveuglera“ la caméra et peut blanchir de façon permanente les petits filtres de couleur sur la puce du capteur d'images.



Les dommages causés par la lumière directe du soleil ne sont pas couverts par la garantie.

### Remarque importante pour le montage dans une cavité (par exemple dans des caissons et des boîtes aux lettres) :



Pour protéger les unités électroniques, assurez-vous que les composants techniques sont protégés contre les gouttes et l'eau courante causée par la condensation ou pénétrant dans l'espace de montage par des ouvertures. Pour protéger les unités électroniques, assurez-vous que l'espace de montage à l'intérieur n'accumule pas d'eau.



Sufficient air circulation must be ensured, as well as unobstructed drainage of water at the base of the installation.

Failure to do so will result in warranty being declined.

## 4

### ASSEMBLAGE DU BOÎTIER DE MONTAGE

Le produit est disponible pour montage en saillie et encastré. Dans la version encastrée, la face avant est légèrement plus grande pour mieux couvrir le trou dans le mur et le boîtier de montage est entièrement en métal et pas en plastique.

Si vous utilisez le boîtier encastré, mettez le mur à niveau si besoin.

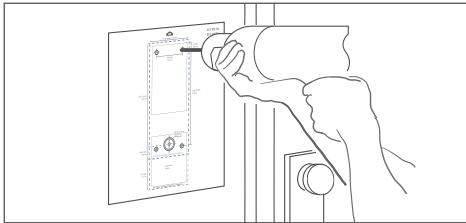

Si le mur de la maison n'est pas en bois, vous devez percer des trous de 5 mm (0.19 in) de diamètre dans le mur selon le gabarit de perçage, puis placer les chevilles fournies dans les trous.

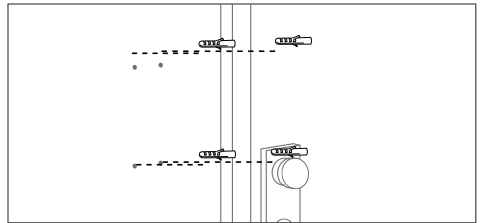

Si le mur de la maison est en bois, les chevilles ne sont normalement pas nécessaires. Il existe des chevilles spéciales pour le montage de l'appareil sur un mur isolant, p. ex. les chevilles isolantes Fischer.



Si vous devez percer des trous dans un mur, insérer des vis dans un mur ou mettre à niveau un mur, assurez-vous qu'aucun câble ou conduite (gaz, eau, etc.) ne se trouve dans le mur.

## 4.1 ASSEMBLAGE DE LA FACE AVANT

Retirez avec précaution le panneau avant et l'unité principale électrique hors du boîtier, à l'aide du tournevis orange fourni (torx-pin).



Nous avons conçu la face avant et les vis de sécurité de manière à ce qu'elles ne puissent pas être vissées à travers la face avant afin qu'elles ne tombent pas / ne se perdent pas pendant l'installation.

D1101V

D1102V

Tournez les vis de sécurité dans le sens inverse des aiguilles d'une montre afin de les desserrer.

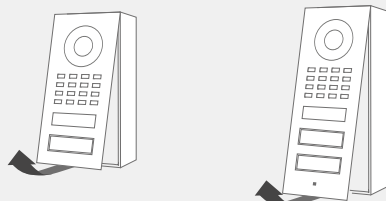
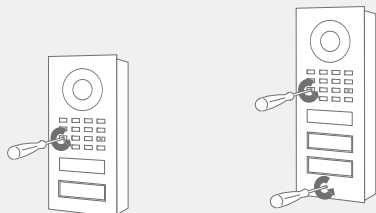

Tirez hors du boîtier de montage la face avant et l'unité électrique principale qui y est fixée.

D1101KH

Tournez les vis de sécurité dans le sens inverse des aiguilles d'une montre afin de les desserrer.



Tirez la face avant vers le bas.

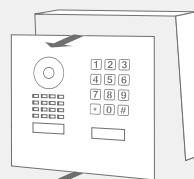

Tirez hors du boîtier de montage la face avant et l'unité électrique principale qui y est fixée.

## 4.2 MONTAGE

Faites passer tous les câbles et fils que vous souhaitez connecter à l'appareil par le boîtier de montage.

Modèles encastrés

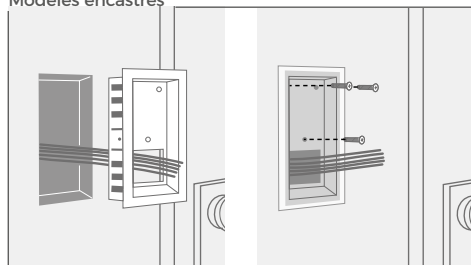

Veillez vous assurer que le cadre extérieur du boîtier encastré repose sur l'extérieur du mur et que le bord du boîtier encastré est scellé tout autour afin d'éviter l'humidité de l'extérieur. Vissez le support mural du boîtier de montage au mur.

Modèles montés en saillie

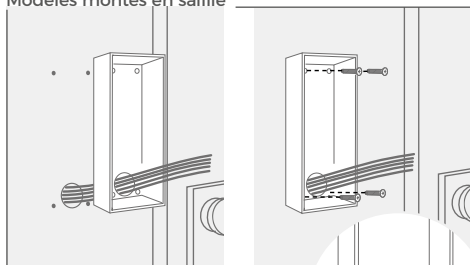

Avant le montage : percez le centre de l'obturateur en caoutchouc à l'aide d'un tournevis pour y passer les câbles.

Vissez le support mural du boîtier de montage au mur.

## OPTIONS DE CONNEXION AU RÉSEAU

Vous pouvez connecter l'appareil au réseau en utilisant soit une connexion WiFi 2,4 GHz (uniquement pour D1101V et D1102V), soit un câble réseau.



### OPTION 1

Câble de réseau (recommandé, sans entretien)

Faites passer un câble réseau (relié à un commutateur/routeur réseau avec accès internet) de l'intérieur du bâtiment jusqu'à l'emplacement de montage. Ce câble réseau doit avoir une longueur maximale de 80 m (IEEE 802.3), entre l'emplacement de montage et le commutateur/routeur réseau. Si vous avez à couvrir une longueur supérieure à 80 m, vous pouvez monter un commutateur réseau intermédiaire. Veillez à utiliser un câble réseau de qualité supérieure, cat 5 ou plus, avec le blindage adapté (paires de conducteurs blindés individuellement (S/FTP ou SFTP) et gaine blindée), et à relier le blindage au blindage métallique externe du connecteur RJ45 (8P8C).

L'appareil lui-même ne dispose pas d'une prise RJ45. L'étendue de la livraison comprend un adaptateur RJ45 qui peut être acheminé hors du boîtier. Comme alternative, le connecteur RJ45 du câble réseau peut être retiré du côté de l'appareil pour connecter les fils directement à la bande Phoenix selon les indications du point 7 « CONNEXION DE L'APPAREIL ».



### OPTION 2

WiFi 2,4 GHz (Pour D1101V & D1102V uniquement)

Si vous utilisez le WiFi, assurez-vous d'avoir un bon signal sur le lieu de montage de l'appareil. Vous pouvez augmenter le signal WiFi en utilisant des „répéteurs WiFi“, qui amplifieront votre signal WiFi. Installez le répéteur WiFi à proximité du lieu de montage de l'appareil, généralement à l'intérieur de votre maison et à proximité de l'appareil.

Pour des informations supplémentaires concernant les installations WiFi, veuillez consulter le site [www.doorbird.com/wifi](http://www.doorbird.com/wifi).



Si vous n'avez que deux fils disponibles sur le site de montage, vous pouvez utiliser le „Convertisseur 2 fils PoE Ethernet DoorBird A1071“, vendu séparément. Il vous permet de transférer des données réseau (Ethernet) et de l'alimentation (PoE) avec un simple câble à deux fils sur de longues distances. Il est en effet possible d'utiliser la technologie réseau sans avoir à modifier les câbles de bâtiments existants lorsqu'ils sont équipés d'un simple câble de sonnette à deux fils.

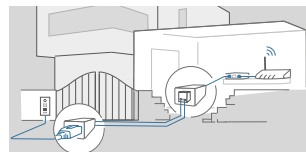

Pour des raisons de stabilité du réseau, nous recommandons fortement d'utiliser un câble réseau, car le WiFi est sensible aux interférences (portée, murs de la maison faisant office de blindage, fiabilité des performances, réseaux WiFi de tiers), émetteurs sans fil provoquant des interférences dans la zone, etc.

## PRÉPARER L'ALIMENTATION ÉLECTRIQUE

L'appareil ne dispose pas de batterie comme source d'alimentation, choisissez donc une des options suivantes.



### OPTION 1

Alimentation électrique à l'aide du bloc d'alimentation (adaptateur secteur)

Pour alimenter l'appareil à l'aide de l'adaptateur secteur fourni, 2 fils isolés sont nécessaires. Le bloc d'alimentation comporte un câble de 300 cm (9.8 ft) de long avec deux fils isolés. La connexion au réseau est ensuite établie par un câble réseau ou, alternativement, par WiFi.



**NOTICE** Ne branchez pas encore le bloc d'alimentation dans la prise murale.

Utilisez uniquement le bloc d'alimentation fourni avec l'appareil, ou un bloc d'alimentation sur rail DIN (voir „OPTION 3“) que vous pouvez



L'adaptateur secteur fourni ne peut alimenter qu'un seul appareil. Il n'est pas conçu pour alimenter plusieurs appareils simultanément.

Si vous devez alimenter plusieurs appareils avec une seule alimentation, nous vous recommandons d'utiliser un commutateur PoE avec la norme PoE IEEE 802.3af Mode A ou une alimentation par rail DIN appropriée (voir „OPTION 3“).

obtenir séparément dans notre boutique en ligne, car il est spécialement adapté électriquement et équipé d'un dispositif intégré de réduction des interférences audio. D'autres blocs d'alimentation peuvent détruire l'appareil ou entraver la qualité de transmission. La garantie est automatiquement annulée si vous utilisez un autre bloc d'alimentation.

Le bloc d'alimentation est branché dans une prise murale à l'intérieur de votre maison (étape 10), généralement à l'endroit où les deux fils de votre site de montage sortent du mur à l'intérieur de la maison.



L'adaptateur secteur fourni n'est pas adapté à un usage extérieur, il est uniquement destiné à un usage intérieur.



### OPTION 2

Alimentation électrique et connexion au réseau en utilisant le PoE (Power over Ethernet)

Pour alimenter l'appareil via un commutateur PoE (p. ex. le D-Link DGS-1008P) ou un injecteur PoE (p. ex. l'injecteur PoE Gigabit DoorBird A1091), utilisez un câble CAT.5 ou supérieur conforme à la norme PoE IEEE 802.3af Mode A.

Il est important d'utiliser un câble CAT.5 ou supérieur car les signaux du réseau ne peuvent être transmis que par des câbles complètement isolés, blindés et torsadés. Si vous utilisez le PoE comme source d'alimentation, les quatre fils destinés au PoE forment alors simultanément la ligne de données.

L'appareil ne démarrera pas si votre commutateur PoE/injecteur PoE ne prend pas en charge la norme PoE IEEE 802.3af Mode A.



Ne combinez pas l'alimentation électrique provenant du bloc d'alimentation (adaptateur secteur) avec l'alimentation électrique via PoE.

Vous trouverez de plus amples informations sur le PoE à l'adresse suivante : <https://www.doorbird.com/poe>



1. Déconnecter le commutateur/injecteur PoE du réseau électrique.
2. Placez le câble réseau sur le site d'installation de l'appareil.



### OPTION 3

Alimentation électrique à l'aide d'un bloc d'alimentation sur rail DIN

Alternativement à l'adaptateur secteur, nous proposons des alimentations sur rail DIN dans notre boutique en ligne, qui peuvent être installées par un professionnel. La connexion au réseau se fait alors par un câble réseau ou par WiFi.



Si vous devez alimenter plusieurs appareils avec une seule alimentation, nous vous recommandons d'utiliser un commutateur PoE avec la norme PoE IEEE 802.3af Mode A ou une alimentation par rail DIN appropriée (voir „OPTION 3“).



Théoriquement (non recommandé !), un fil de sonnette non blindé, mais torsadé sur toute sa longueur (max. 80 m/262 ft) avec deux paires de fils (première paire de fils torsadés : „T+“, T-“. 2ème paire de fils torsadés „R+“, R-“) peut être utilisé pour la transmission sur le réseau et par PoE comme alternative à un câble de réseau Cat.5 ou plus. C'est comparable à un câble de réseau Cat.3. Nous ne pouvons pas garantir le débit des données ni la stabilité de la connexion au réseau et de l'alimentation électrique ; celle-ci doit être mesurée et vérifiée sur place par un professionnel qualifié pendant plusieurs heures (les données du réseau sont transmises à haute fréquence, c'est pourquoi il faut normalement utiliser un câble réseau blindé de Cat.5 torsadé par paires ou supérieur).



Si vous devez alimenter plusieurs appareils avec une seule alimentation, nous recommandons d'utiliser un commutateur PoE avec la norme PoE IEEE 802.3af Mode A ou une alimentation appropriée sur rail DIN.





Pour faciliter l'installation, nous vous recommandons vivement de retirer la fiche de la borne de raccordement à vis lorsque vous connectez les câbles et les fils.



Veillez retirer tous les câbles et fils dont vous n'avez pas besoin et qui se trouvent dans les ports de connexion de l'appareil.

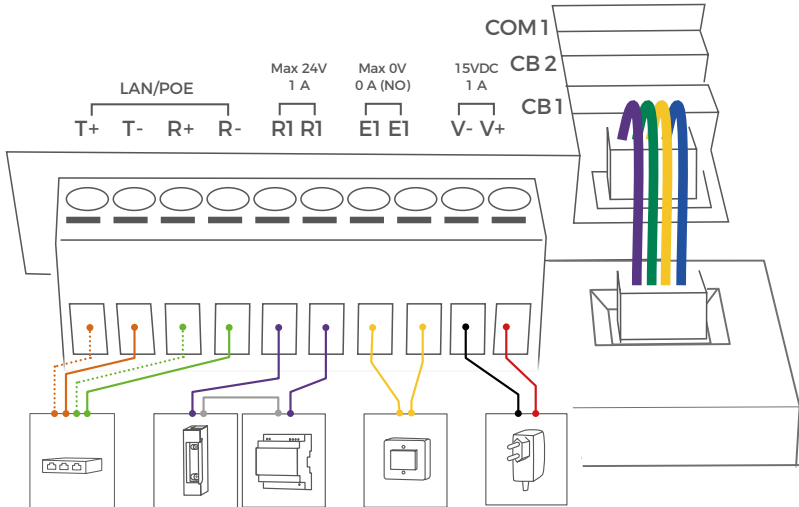

## Port

### LAN/POE

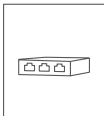

## Description

L'appareil ne dispose pas d'une prise RJ45 standardisée intégrée pour assurer ...

- que l'appareil repose le plus à plat possible sur le mur.
- qu'aucun mur n'ait besoin d'être mis à niveau.
- qu'un câble d'installation solide et rigide de catégorie 6 ou 7 puisse être utilisé.

Utilisez uniquement les quatre fils (1, 2, 3 et 6) d'un câble réseau standard de catégorie 5 ou supérieure, provenant du routeur Internet, du commutateur PoE ou de l'injecteur PoE.

### Câble réseau Cat.5 / Cat.6



- T+ Fil du câble réseau blanc et orange (Numéro 1, Transmission de données +)
- T- Fil du câble réseau orange (Numéro 2, Transmission de données -)
- R+ Fil du câble réseau blanc et vert (Numéro 3, Réception de données +)
- R- Fil du câble réseau vert (Numéro 6, Réception de données -)



### Câble réseau Cat.7 (Cable d'installation)



- T+ Fil du câble réseau blanc de la paire „orange/blanc” (Numéro 1, Transmission de données +)
- T- Fil de câble réseau orange de la paire „orange/blanc” (Numéro 2, Transmission de données -)
- R+ Fil du câble réseau blanc de la paire „vert/blanc” (Numéro 3, Réception de données +)
- R- Fil du câble réseau vert de la paire „vert/blanc” (Numéro 6, Recevoir les données -)

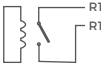
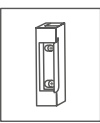

N'alimentez pas l'appareil simultanément via l'alimentation électrique du bloc d'alimentation (adaptateur secteur) et via PoE.

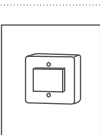
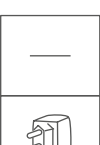
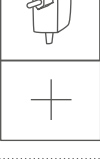
<p>R1, R1</p> 		<p>Relais de verrouillage bistable n° 1, max. 24 V DC/AC, 1 A. Dispositif de sécurité : Le relais conserve son état même en cas de perte de puissance. Vous pouvez configurer l'état par défaut du relais (ouvert/fermé) via la APP DoorBird. Ces ports peuvent être utilisés pour connecter, p. ex., un ouvre-porte électrique. L'appareil ne fournit pas de courant à l'appareil connecté. L'alimentation électrique de l'ouvre-porte électrique doit être installée séparément.</p> <p> Lorsqu'un ouvre-porte électrique est câblé directement à un interphone vidéo, il existe un risque que l'ouvre-porte électrique soit manipulé par des intrus (p. ex. en cassant l'interphone vidéo et en court-circuitant le câblage de l'ouvre-porte). Par conséquent, nous recommandons généralement - pour une installation plus sûre dans votre maison - l'utilisation d'un relais de sécurité à distance monté à l'intérieur (p. ex. la commande de porte IP E/S DoorBird A1081) pour le câblage d'un ouvre-porte électrique.</p>
<p>E1, E1</p>		<p>Entrée numérique (0 V, 0 A (NO)), pour le bouton d'ouverture de porte, max. 0 V DC/AC, 0 A. Ces ports peuvent être utilisés pour connecter, p.ex., un bouton d'ouverture de porte à l'intérieur de la maison. Il peut déclencher le relais de verrouillage bistable de l'appareil (R1, R1)</p> <p><b>NOTICE</b> Veuillez vous assurer de ne pas ajouter de tension sur ces ports. Une tension supplémentaire pourrait détruire l'appareil immédiatement.</p>
<p>15 VDC -</p>		<p>Entrée de l'alimentation électrique 15 V DC, pôle négatif (-). Veuillez connecter le fil noir du bloc d'alimentation (adaptateur secteur) fourni avec cet appareil si vous n'alimentez pas l'appareil par PoE.</p> <p><b>NOTICE</b> N'alimentez pas l'appareil simultanément via l'alimentation électrique du bloc d'alimentation (adaptateur secteur) et via PoE.</p>
<p>15 VDC +</p>		<p>Entrée de l'alimentation électrique 15 V DC, pôle positif (+). Connectez-y le fil rouge du bloc d'alimentation (adaptateur secteur) fourni avec l'appareil, si vous n'alimentez pas l'appareil par PoE.</p> <p><b>NOTICE</b> N'alimentez pas l'appareil simultanément via l'alimentation électrique du bloc d'alimentation (adaptateur secteur) et via PoE.</p>
<p>COM 1</p>	<p>Connecteur pour les périphériques autorisés de Bird Home Automation qui seront mis en service à l'avenir, par ex., le clavier</p>	
<p>CB 2</p>	<p>Connecteur pour le deuxième bouton d'appel.</p>	
<p>CB 1</p>	<p>Connecteur pour le premier bouton d'appel.</p>	

**NOTICE** Les connecteurs „CB1“, „CB2“ et „COM1“ à l'arrière de l'unité électrique principale ne doivent être utilisés que pour connecter des composants certifiés par Bird Home Automation.

**PORT POUR BOUTON D'APPEL**



SWITCH  
(4 FILS)

Utilisez le câble à quatre fils fourni pour connecter le bouton d'appel à l'unité électrique principale (connecté au connecteur „CB1“/„CB2“ par défaut).

**NOTICE** Faites attention à la connexion des câbles et des fils. Un mauvais branchement des câbles et des fils peut endommager l'appareil. Les fils sans isolation ne doivent pas dépasser de la borne de raccordement à vis verte, car cela pourrait entraîner un court-circuit et endommager l'appareil.

## MONTER L'APPAREIL SUR LE BOÎTIER DE MONTAGE ARRIÈRE

Montez avec précaution la face avant et l'unité électrique principale dans le boîtier de montage en utilisant le tournevis fourni.

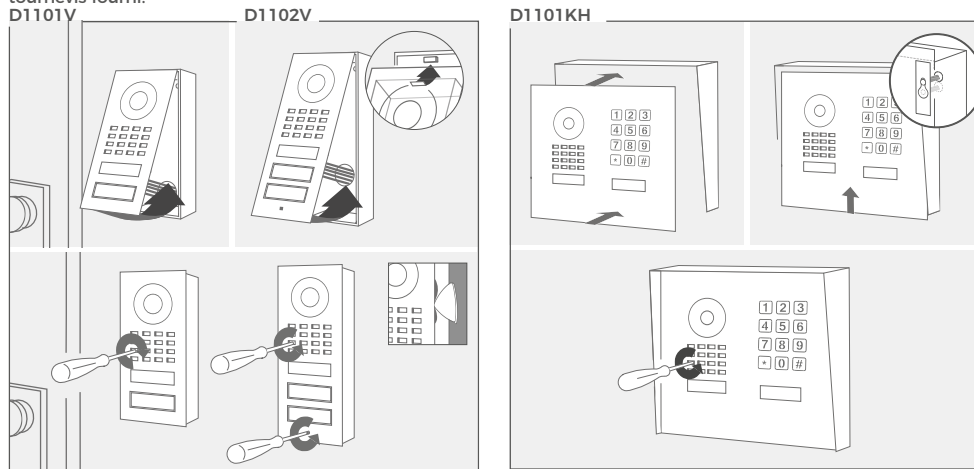

Tournez les vis de sécurité dans le sens des aiguilles d'une montre jusqu'à ce qu'elles soient bien serrées.



Serrez les vis de sécurité à la main uniquement (moins de 5 newton-mètre [Nm]), sans quoi le boîtier de l'unité électrique pourrait être endommagé.



Si l'un des joints en mousse noire (sous la face avant) dépasse, vous pouvez l'enfoncer avec précaution à l'aide de l'outil triangulaire fourni dans le sachet de petites pièces. N'appuyez pas trop fort, le joint ne doit pas être trop enfoncé à l'intérieur du boîtier car l'appareil pourrait perdre en étanchéité.

## ALLUMER L'APPAREIL

Si l'appareil est alimenté par un adaptateur secteur, branchez l'adaptateur de l'appareil dans une prise murale. Si l'appareil est alimenté par PoE, allumez le commutateur/injecteur PoE qui est connecté à l'appareil. Si l'appareil est alimenté par une alimentation sur rail DIN, allumez l'alimentation sur rail DIN.

La LED de diagnostic indique si l'appareil est alimenté en électricité. Cette LED s'allume en vert quelques secondes après avoir connecté l'appareil à l'alimentation électrique.

Si la LED de diagnostic ne s'allume pas, veuillez vérifier l'alimentation électrique. Si vous utilisez une prise murale et non le PoE, veuillez vérifier si vous avez correctement connecté le pôle positif et le pôle négatif à l'appareil.

L'appareil est prêt à être utilisé (processus de démarrage, éventuelles mises à jour du logiciel, etc.) dès qu'il a émis un court son de diagnostic à partir du haut-parleur intégré. Cela peut durer jusqu'à 5 minutes.

## TÉLÉCHARGEMENT ET INSTALLATION DE L'APPLICATION

Téléchargez l'application „DoorBird” de Bird Home Automation sur votre appareil mobile depuis l'App Store d'Apple ou le Play Store de Google. La version la plus récente du manuel de l'application se trouve sur la page [www.doorbird.com/support](http://www.doorbird.com/support)

Si vous utilisez le WiFi pour connecter l'appareil à votre routeur Internet, allez d'abord dans l'application DoorBird > „Paramètres WiFi” et suivez les instructions.

Si vous avez terminé la configuration du WiFi ou si vous avez connecté l'appareil à votre routeur Internet au moyen d'un câble réseau, allez dans l'application DoorBird > „Ajouter un appareil” et cliquez sur l'icône du code QR dans le champ „Nom d'utilisateur”. Scannez le code QR de l'utilisateur qui se trouve sur le „Passport digital”, fourni avec l'appareil.

Si vous avez des problèmes pour ajouter l'appareil à l'application, vérifiez si l'appareil est en ligne ([www.doorbird.com/checkonline](http://www.doorbird.com/checkonline)). Si l'appareil n'est pas en ligne, vérifiez à nouveau la connexion WiFi ou le câble réseau.

## LED DE DIAGNOSTIC

Vous pouvez voir si l'appareil est alimenté en vérifiant les LED de diagnostic qui s'allument quelques secondes après la mise sous tension.

La LED de diagnostic est conçue pour s'allumer légèrement.

## SONS DE DIAGNOSTIC

Au bout d'une minute environ, l'appareil émet de brefs sons de diagnostic après avoir été connecté à l'alimentation électrique / au réseau / à Internet.

## LENTILLE

Le produit utilise une lentille hémisphérique à large ouverture (HD) redressée. En raison du grand angle (horizontal, vertical, diagonal), un petit bord peut apparaître dans les coins de l'image ainsi que des réflexions dans l'image provenant de la partie avant de l'appareil.

## CAPTEUR DE MOUVEMENT

L'appareil possède un capteur de mouvement intégré de technologie 4D. Il peut être très utile, notamment pour envoyer une alarme à un appareil mobile ou pour activer un relais afin d'allumer une lumière extérieure.

La distance réglable est optimisée pour une personne de 1,75 m (69 in) de haut et de 70 kg (165 lbs) dans un lieu dégagé. La précision de la distance du capteur de mouvement peut varier en fonction du lieu.

## ÉMETTEUR-RÉCEPTEUR BLUETOOTH

L'appareil est doté d'un émetteur-récepteur Bluetooth® intégré. D'autres fonctionnalités seront bientôt ajoutées pour des applications intéressantes. Veuillez consulter notre blog ou la dernière version de ce manuel sur la page [www.doorbird.com/support](http://www.doorbird.com/support) pour connaître les dernières mises à jour.

## API

L'appareil est doté d'une API bien documentée pour l'intégration par des tiers. Pour obtenir plus d'informations et connaître les conditions générales, voir [www.doorbird.com/api](http://www.doorbird.com/api)

## DOORBIRD CONNECT

L'appareil peut être intégré dans de nombreux systèmes tiers. Pour connaître les conditions d'utilisation et obtenir plus d'informations, consultez la page [www.doorbird.com/connect](http://www.doorbird.com/connect).

## CHANGER LA PLAQUE NOMINATIVE D'UN BOUTON D'APPEL

S'applique uniquement aux appareils dotés d'un ou plusieurs boutons d'appel lumineux avec plaque nominative.

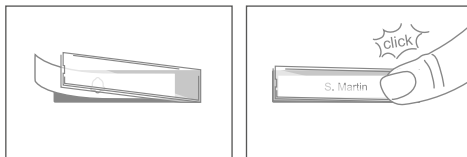
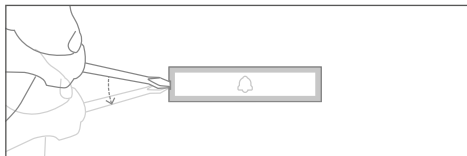

## ENTRETIEN DE LA FACE AVANT

### Nettoyage et entretien

Toutes nos faces avant sont fabriquées avec des matériaux de haute qualité et sont conçues pour durer toute une vie. Comme les appareils sont généralement installés dans des zones extérieures non protégées, ils sont exposés à des conditions climatiques difficiles et à des substances agressives, en particulier à proximité des routes fréquemment utilisées, dans les zones côtières et industrielles. Veuillez donc tenir compte des instructions d'entretien suivantes. Nous déclinons toute responsabilité en cas de dommages si ces instructions ne sont pas respectées. Les saletés corrosives telles que les fientes d'oiseaux doivent être éliminées le plus rapidement possible.



N'utilisez jamais de détergents abrasifs tels que la laine d'acier ou le lait à recurer !

De l'eau chaude est généralement suffisante, si nécessaire avec un peu de détergent, un chiffon doux ou une brosse. Les pièces en plastique (caméra ou plaques nominatives) ne doivent pas être traitées avec des produits d'entretien pour métaux. Enlevez tous les résidus de produits de nettoyage ou de lubrifiants pour éviter les taches ou la décoloration après l'entretien.

### Acier inoxydable

Nous n'utilisons que de l'acier inoxydable de haute qualité pour tous les appareils DoorBird. Cependant, l'acier inoxydable de haute qualité peut également rouiller, car environ 70 % de l'acier inoxydable est constitué de fer. La résistance à la rouille est uniquement obtenue par une couche de protection (appelée aussi couche passive), qui recouvre le fer comme une peau. Cette couche protectrice est essentiellement constituée de chrome et d'autres métaux précieux.

Les particules de fer, la poussière de meulage et les copeaux déposés sur l'acier inoxydable peuvent entraîner une corrosion (film de rouille). Ces particules de fer peuvent se retrouver partout, mais surtout dans les zones côtières et industrielles et à proximité des routes fort fréquentées. Veuillez éliminer immédiatement les dépôts ferreux, car ils attaqueront votre appareil et entraîneront une véritable rouille s'ils ne sont pas éliminés. Pour enlever la rouille, il suffit d'essuyer la poussière. En outre, un produit d'entretien est recommandé, p. ex. le WD 40, disponible sur Amazon pour moins de 5,00 €. Il suffit d'appliquer une fine couche et de frotter. Il en va de même si de la rouille apparaît sur les gravures à la surface de l'acier inoxydable.

Les éclaboussures de ciment ou de chaux doivent être soigneusement enlevées dès que possible et avant de durcir, à l'aide d'une spatule en bois.

Les détergents de nettoyage suivants ne doivent pas être utilisés car ils réduisent la résistance à la corrosion :

- les produits contenant du chlorure et de l'acide chlorhydrique
- Eau de Javel (en cas d'utilisation accidentelle, rincer abondamment à l'eau)
- Pâte à polir pour l'argenterie

Après le nettoyage à l'eau claire, essuyez avec un chiffon humide et séchez en frottant pour éviter les traces de calcaire. Les résidus de calcaire peuvent être évités en utilisant de l'eau déminéralisée.

#### **Acier inoxydable avec revêtement PVD**

Il est recommandé de nettoyer les surfaces avec revêtement PVD, chromées ou dorées avec un détergent dissolvant les graisses et de l'eau claire ou avec un chiffon en microfibrilles propre et sans poussière. Pour les surfaces très brillantes, utilisez un chiffon sans rayures (par exemple, un chiffon de nettoyage pour les verres, un chiffon de polissage pour les meubles, etc.).

#### **Surfaces vernies**

Nettoyez les surfaces peintes et le texte avec un chiffon doux et sans rayures, humidifié avec une solution de savon doux (p. ex., un chiffon de nettoyage pour les lunettes, un chiffon à polir les meubles, etc.). Pour éviter les taches ou la décoloration, les détergents doivent être essuyés sans laisser de résidus. Faites particulièrement attention au texte afin de ne pas endommager le film ou la peinture.

#### **Laiton bruni et bronze architectural**

La finition de surface „ Laiton véritable bruni „ et „ Bronze véritable de construction „ est un brunissage à froid qui est ensuite vitrifié avec une cire pour bateaux. Comme il s'agit d'une surface ouverte à la diffusion, il est conseillé d'appliquer une couche de cire ultérieure à intervalles réguliers (environ 6 à 18 mois) à l'aide d'un chiffon doux, de laisser agir un peu et de sécher uniformément avec un chiffon sec. Nous recommandons une cire telle que Teroson WX 990 de la société Henkel.

### **Les produits de nettoyage chimiques de toute sorte ne doivent PAS être utilisés.**

Il faut éviter de toucher la surface avec les doigts lors du montage. Il est recommandé de porter des gants en latex sans poudre.

Selon les conditions météorologiques, la surface traitée peut se modifier et former ainsi son aspect caractéristique et individuel.



## **DÉPANNAGE**

### **L'appareil ne s'allume pas**

Si l'appareil doit être alimenté par l'adaptateur secteur, branchez celui-ci à une prise murale. Si l'adaptateur était déjà branché à une prise murale, vérifiez si les câbles et les fils sont correctement connectés à la borne de raccordement à vis. Dans la plupart des cas, il est utile de retirer le câble et les fils de la borne de raccordement à vis et de les y rebrancher (mauvais contact). Si vous alimentez plusieurs appareils simultanément avec un seul adaptateur secteur, vérifiez si l'adaptateur secteur est capable de fournir suffisamment de puissance sur toute la longueur du câble.

Si l'appareil doit être alimenté par PoE, allumez le commutateur / injecteur PoE qui est connecté à l'appareil. Si le commutateur PoE / injecteur PoE était déjà allumé, vérifiez si les câbles et les fils sont correctement connectés à la borne de raccordement à vis. Dans la plupart des cas, il est utile de retirer le câble et les fils de la borne de raccordement à vis et de les y rebrancher (mauvais contact). Si le problème persiste, veuillez vérifier si votre commutateur / injecteur PoE supporte la norme PoE IEEE 802.3af Mode A, voir aussi [www.doorbird.com/poe](http://www.doorbird.com/poe)

Si l'appareil doit être alimenté par une alimentation sur rail DIN, allumez l'alimentation sur rail DIN. Si l'alimentation sur rail DIN était déjà allumée, vérifiez si les câbles et les fils sont correctement connectés à la borne de raccordement à vis. Dans la plupart des cas, il est utile de retirer le câble et les fils de la borne de raccordement à vis et de les y rebrancher (mauvais contact). Si vous alimentez plusieurs appareils simultanément avec une alimentation sur rail DIN, vérifiez si l'alimentation sur rail DIN est capable de fournir suffisamment de puissance sur toute la longueur du câble.

### **L'appareil ne se connecte pas au réseau via le câble réseau (son de diagnostic „No Network“)**

Dans la plupart des cas, il est utile de retirer le câble et les fils de la borne de raccordement à vis et de les y rebrancher (mauvais contact). Si le problème persiste, veuillez vérifier si le câble

de réseau est correctement connecté à votre routeur / commutateur et si le câble de réseau n'est pas endommagé.

Si le problème n'est toujours pas résolu, veuillez vérifier si le DHCP est activé sur votre routeur et s'il est capable d'attribuer une adresse IP à l'appareil.

### **L'appareil ne se connecte pas à Internet (son de diagnostic „No Internet“)**

Dans la plupart des cas, votre Internet est en panne ou votre routeur bloque l'accès à l'Internet pour l'appareil. Veuillez consulter [www.doorbird.com/downloads/ports.pdf](http://www.doorbird.com/downloads/ports.pdf)

Si le problème persiste, veuillez vérifier si votre routeur a activé le DHCP et est capable d'attribuer une adresse IP à l'appareil.

### **L'appareil ne se connecte pas à Internet**

Dans la plupart des cas, votre Internet est en panne ou votre routeur bloque l'accès à l'Internet pour l'appareil. Veuillez consulter [www.doorbird.com/downloads/ports.pdf](http://www.doorbird.com/downloads/ports.pdf)

de l'appareil se trouve dans l'Union européenne. Le centre de données est exploité conformément aux normes de sécurité les plus strictes.

3. Les méthodes de surveillance vidéo, audio et autres peuvent être réglementées par des lois qui varient d'un pays à l'autre. Vérifiez les lois en vigueur dans votre région avant d'installer et d'utiliser cet appareil de surveillance.

Quand il s'agit d'un appareil du type interphone vidéo, moniteur intérieur ou caméra :

- Dans de nombreux pays, les images vidéo et la voix ne peuvent être transférées que lorsqu'un visiteur a sonné à la porte (protection des données, configuration possible dans l'application)
- Exécutez le montage de sorte que le champ de détection de la caméra se limite exclusivement à la zone d'entrée directe.
- L'appareil dispose, le cas échéant, d'un historique intégré des visites et d'un capteur de mouvements. Si nécessaire, vous pouvez activer et désactiver ces fonctions.

Si nécessaire, signalez la présence de l'appareil à l'endroit adéquat et de la manière adéquate.

Veuillez respecter les dispositions légales spécifiques à chaque pays concernant l'utilisation des composants et caméras de surveillance applicables sur le site d'installation. Veuillez vérifier auprès du propriétaire et de votre Syndic si vous êtes autorisé à installer et utiliser ce produit. Bird Home Automation GmbH décline toute responsabilité en cas de mauvaise utilisation ou de mauvaise configuration de ce produit, y compris dans le cas de l'ouverture non autorisée d'une porte.

Bird Home Automation ne peut être tenu responsable des dommages causés par une ancienne et mauvaise installation ou une installation incorrecte.

Les mises à jour du logiciel ou du système d'exploitation (appelées „mises à jour du firmware“) sont normalement installées automatiquement sur les produits de Bird Home Automation GmbH via internet, si cela est techniquement possible. Les mises à jour automatiques du firmware maintiennent les logiciels des produits actualisés afin que ceux-ci fonctionnent toujours de manière fiable, sûre et efficace. Grâce aux améliorations continues, des fonctions peuvent être ajoutées, étendues ou légèrement modifiées au fil du temps. Des modifications ou limitations importantes des fonctions existantes ne se produisent normalement que lorsque Bird Home Automation GmbH le juge nécessaire (par ex. en raison de la protection des données, de la sécurité, de la stabilité des données ou encore, afin de tenir celles-ci à jour). Lorsqu'une mise à jour du firmware est disponible, les serveurs de Bird Home Automation GmbH la distribuent en général automatiquement à tous les produits compatibles connectés à internet ou aux serveurs de Bird Home Automation GmbH. Ce processus est graduel et peut prendre plusieurs semaines. Dès qu'un produit reçoit une mise à jour du firmware, le système s'installe et redémarre généralement par lui-même. Les mises à jour du firmware installées ne peuvent pas être annulées. Etant donné que les produits et logiciels de Bird Home Automation GmbH ne sont pas explicitement des produits réservés au client, celui-ci ne peut pas refuser une mise à jour automatique si le produit est connecté à internet ou au serveur de Bird Home Automation GmbH.

#### **Instructions relatives au recyclage**

Ne jetez pas l'appareil dans la poubelle ménagère ! Les équipements électroniques doivent être éliminés, par ex., dans des points de collecte locaux de déchets d'équipements électroniques, conformément à la directive relative aux déchets d'équipements électriques et électroniques.

#### **Éditeur**

Bird Home Automation GmbH  
Umlandstraße 165  
10719 Berlin  
Germany

Web: [www.doorbird.com](http://www.doorbird.com)  
Email: [hello@doorbird.com](mailto:hello@doorbird.com)

Il est possible que la présente notice contienne des erreurs typographiques ou des erreurs d'impression. Les informations contenues dans cette notice sont contrôlées régulièrement et les corrections sont publiées dans la prochaine édition. Nous déclinons toute responsabilité en cas d'erreurs techniques ou d'impression et par rapport à leurs conséquences.

## **MENTIONS LÉGALES**

### **Généralités**

1. DoorBird est une marque déposée de Bird Home Automation GmbH.
2. Apple, le logo Apple, Mac, Mac OS, Macintosh, iPad, Multi-Touch, iOS, iPhone et iPod touch sont des marques commerciales d'Apple Inc.
3. Google, Android et Google Play sont des marques commerciales de Google, Inc.
4. La marque verbale et les logos Bluetooth® sont des marques commerciales de Bluetooth SIG, Inc.
5. Tous les autres noms d'entreprises et de produits peuvent être des marques commerciales de leurs détenteurs respectifs, avec lesquelles elles ont été associées.
6. Nous nous réservons le droit d'apporter des modifications à nos produits lorsque celles-ci participent au progrès technique. Dans le sillage des évolutions techniques permanentes, les produits représentés peuvent également différer visuellement des produits livrés.
7. Toutes les reproductions et tous les transferts de textes, d'illustrations et de photos issus de ce mode d'emploi, sur tout type de support, en tout ou en partie, sont exclusivement autorisés moyennant notre consentement exprès écrit.
8. La création de ce manuel d'installation est protégée par les droits d'auteur. Nous déclinons toute responsabilité pour d'éventuelles erreurs, aussi bien de contenu que de typographie (également dans les données techniques ou au sein des graphiques et schémas techniques).
9. Nos produits sont conformes aux directives techniques, aux prescriptions en matière électrique et de télécommunications en vigueur en Allemagne, dans l'Union européenne et aux États-Unis.
10. Nos produits ainsi que les composants qu'ils contiennent (circuits intégrés, logiciels, etc.) ne peuvent être utilisés qu'à des fins civiles et non militaires.

### **Protection et sécurité des données**

1. Pour une sécurité maximale, l'appareil utilise les mêmes techniques de cryptage que la banque en ligne. Pour votre sécurité, nous ne faisons pas appel aux redirections de ports ni au service DynDNS
2. L'emplacement du centre de données pour l'accès à distance via internet au moyen d'une application se trouve obligatoirement sur le territoire de l'Union européenne si l'adresse IP déterminée

Lea este manual detenidamente antes de poner los componentes en marcha y guárdelo a buen recaudo para consultarlo en el futuro. Si le entrega el aparato a otra persona, no olvide incluir este manual de instrucciones.

En [www.doorbird.com/es/support](http://www.doorbird.com/es/support) encontrará la versión actual del manual de instalación. Para simplificar la terminología, utilizamos «aparato» para referirnos al producto «Videoportero IP D11x» y «terminal móvil» para indicar un smartphone o tablet.

### Responsabilidad

En la preparación de este documento se ha puesto el máximo cuidado. Por favor informe a Bird Home Automation GmbH de cualquier inexactitud u omisión. Bird Home Automation GmbH no se hace responsable de cualquier problema técnico o errores tipográficos y se reserva el derecho de hacer cambios en el producto y manuales sin previo aviso. Bird Home Automation GmbH no da ninguna garantía de cualquier tipo con respecto al contenido de este documento, incluyendo pero no limitado a, las garantías implícitas de comerciabilidad y adecuación para un propósito en particular. Bird Home Automation GmbH tampoco será responsable, ni se responsabiliza de los daños incidentales o consecuentes en relación con el mobiliario, funcionamiento o uso de este material. Este producto solo debe ser utilizado para el propósito para el que fue creado.

### Modificaciones de equipos

Este equipo debe instalarse y utilizarse de acuerdo con las instrucciones que figuran en la documentación del usuario. Este equipo no contiene componentes que requieren servicio por parte del usuario. Los cambios o modificaciones no autorizados en el equipo invalidarán todas las certificaciones y aprobaciones reglamentarias aplicables.

### Símbolos utilizados



**Peligro:** Indica una situación peligrosa que, si no se evita, causará la muerte o lesiones graves.



**Advertencia:** Indica una situación peligrosa que, si no se evita, podría causar la muerte o lesiones graves.



**Precaución:** Indica una situación peligrosa que, si no se evita, puede resultar en lesiones leves o moderadas.



**NOTICE** **Aviso:** Indica una situación que, si no se evita, podría resultar en daños a la propiedad.



**Importante:** Indica información importante y esencial para que el producto funcione correctamente.



**Nota:** Indica información útil que ayuda a sacar el máximo provecho del producto.



### ADVERTENCIA

- Los trabajos de montaje, instalación y mantenimiento de los dispositivos eléctricos sólo pueden ser realizados por un electricista cualificado. El incumplimiento de esta puede suponer un riesgo de daños graves para la salud o de lesiones mortales debido a de descarga eléctrica.
- Aparatos con conexión de 110-240 V: El aparato sólo puede conectarse a una toma de corriente de fácil acceso. El adaptador de red debe ser sacado si se produce un peligro.
- Para la alimentación, utilice únicamente el adaptador de red original suministrado con el aparato, fuentes de alimentación de carril DIN disponibles por separado o un conmutador PoE/injector PoE recomendado, tal y como se recomendados en este manual.
- Debido a la carga electrostática, el contacto directo con la placa de circuitos puede provocar la destrucción del dispositivo. Por lo tanto, debe evitarse en todo momento el contacto directo con la placa de circuitos. Por lo tanto, debe evitarse en todo momento el contacto directo con la placa de circuitos.
- Respete las normas EN 60065 y EN 60950 y EN 62368.
- No utilice el aparato si hay signos de daños en la carcasa, los elementos de control o las tomas de corriente, por ejemplo, o si muestra un mal funcionamiento. Si tiene alguna dudas, haga revisar el aparato por un experto autorizado.
- No abra el aparato. Esto anula la garantía del aparato. El aparato no contiene ninguna partes que puedan ser mantenidas por el usuario. En el caso de que se produzca un error, haga que el aparato revisado por un experto autorizado.
- Por razones de seguridad, aprobación y licencia (CE/FCC/IC, etc.), no se permite el cambio y/o modificación no autorizada del dispositivo.
- El aparato no es un juguete: no permita que los bebés y los niños jueguen con él.
- Para evitar el peligro de asfixia, mantenga los materiales de embalaje lejos de los bebés y los niños. Las películas/bolsas de plástico, los trozos de poliestireno, etc. no son un juguete y pueden ser peligrosos en manos de un niño. Elimine los materiales de embalaje inmediatamente después de retirar el producto. No reutilice los materiales de embalaje.
- Coloque siempre los cables de tal manera que no se conviertan en un riesgo para las personas y los animales domésticos.
- El voltaje se aplica a las piezas dentro del equipo. No toque ninguna pieza que no esté asociada con la instalación, cableado



## ADVERTENCIA

- o conexión, ya que podría resultar en una descarga eléctrica.
- En aparatos que no estén marcados como resistentes a la intemperie: mantenga el aparato lejos del agua o de cualquier otro líquido.
  - No instale ni realice ninguna terminación de cable mientras la fuente de alimentación esté conectada a la red. Puede causar un choque eléctrico o dañar el aparato.
  - Antes de conectar la alimentación, asegúrese de que los cables no estén cruzados o en cortocircuito, para evitar el riesgo de incendio o choque eléctrico.
  - El alto voltaje puede estar presente internamente. No abra el dispositivo, podría resultar en una descarga eléctrica.
  - El aparato no es a prueba de explosión. No lo instale ni utilice cerca de gases o materiales inflamables, podría producirse un incendio o una explosión.
  - No instale dos fuentes de alimentación en paralelo a una sola entrada, podría producirse un incendio o daños en el dispositivo. Asegúrese de conectar una sola fuente de alimentación al aparato.
  - No conecte ningún terminal del dispositivo a una línea de alimentación de AC, ya que podría producirse un incendio o una descarga eléctrica.
  - Evite oprimir o estropear el cable de AC. Si el cable de AC está fracturado, podría producirse un incendio o una descarga eléctrica.
  - No conecte o desenchufe el aparato con las manos mojadas, ya que podría resultar una descarga eléctrica.
  - No introduzca metal o material inflamable en el dispositivo, podría ocasionar un incendio, una descarga eléctrica o problemas con el aparato.
  - El cableado existente, como el cableado de timbre, etc., puede contener electricidad AC de alto voltaje, esto podría ocasionar daños en el dispositivo o descargas eléctricas. El cableado y la instalación deben ser realizados por un electricista cualificado.
  - Cuando monte el aparato en una pared o techo, instale el dispositivo en un lugar adecuado, evite lugares donde pueda ser golpeado, podría ocasionar lesiones.
  - En los aparatos con terminales a tierra, conéctelos a tierra, de lo contrario, podría producirse un incendio o una avería.
  - En los aparatos con vidrio acrílico o verdadero, no ejerza presión sobre este material, si se fracturara podría ocasionar lesiones.
  - En los aparatos con LCD, si la pantalla LCD está perforada, evite el contacto con el cristal

líquido del interior, podría ocasionar lesiones. En caso de accidente haga gárgaras, enjuague la boca, ojos o piel con abundante agua durante al menos 15 minutos y consulte a su médico.

- No coloque nada sobre el aparato ni lo cubra con un paño, silicona, pegamento, recubrimiento, cubiertas separadas, etc., podría ocasionar un incendio o problemas con el dispositivo.
- No instale el aparato en ninguna de las siguientes ubicaciones, podría ocasionar un incendio, una descarga eléctrica o problemas con el dispositivo.
  - Lugares bajo luz solar directa o lugares cercanos a equipos de calefacción que varían en temperatura.
  - Lugares sujetos a polvo, aceite, productos químicos, sulfuro de hidrógeno (muelles calientes).
  - Lugares sujetos a condiciones extremas de humedad, como baños, bodegas, invernaderos, etc.
  - Lugares donde la temperatura es muy baja, como el interior de un área refrigerada o frente a un aire acondicionado.
  - Lugares sujetos a vapor o humo (p. ej., cerca de superficies de calefacción o cocción).
  - Cerca de los dispositivos generadores de ruido, como los interruptores de regulación de intensidad o los aparatos eléctricos inversores.
  - Lugares sujetos a vibraciones o impactos frecuentes.
- En los aparatos con intercomunicador, asegúrese de realizar una prueba de llamadas con bajo volumen de audio en ambos dispositivos de intercomunicación. Una llamada repentina, etc. podría sonar causando, por ejemplo, daños en su oído.
- Si el aparato no funciona correctamente, desenchufe la fuente de alimentación.
- Todos los dispositivos que no están marcados como a prueba de la intemperie están diseñados para uso en interiores exclusivamente. No lo use al aire libre.
- En aparatos marcados a prueba de intemperie: No rociar con agua a alta presión. Pueden surgir problemas con el dispositivo.
- No asumimos ninguna responsabilidad por daños materiales o personales

## Instrucciones de seguridad



- El aparato debe utilizarse de acuerdo con las leyes y normativas locales.
- Guarde el aparato en un lugar seco y ventilado.
- Evite exponer el aparato a golpes o presiones elevadas.
- No instale el aparato en soportes, superficies o paredes inestables. Asegúrese de que el



material sea lo suficientemente fuerte como para soportar el peso del dispositivo.

- Utilice únicamente las herramientas correspondientes cuando instale el dispositivo. El uso de una fuerza excesiva con las herramientas podría dañar el aparato.
- No utilice productos químicos, agentes cáusticos o limpiadores en aerosol.
- Utilice un paño limpio y seco para la limpieza.
- Utilice únicamente accesorios que cumplan las especificaciones técnicas del aparato. Estos pueden ser proporcionados por Bird Home Automation GmbH.
- Utilice sólo piezas de repuesto suministradas o recomendadas por Bird Home Automation GmbH.
- No intente reparar el aparato por su cuenta, contacte a Bird Home Automation GmbH para asuntos de servicio técnico.
- Mantenga el aparato a más de 1 m (3.3') de distancia del microondas, radio, TV, enrutador inalámbrico y cualquier otro dispositivo inalámbrico.
- En los aparatos con intercomunicador, altavoz incorporado o micrófono incorporado o funciones de transmisión de señales, mantenga los cables a más de 30 cm (12") alejados del cableado de AC 100-240 V, podría producirse ruido inducido por la AC y/o mal funcionamiento del dispositivo.
- Instale el aparato en un área accesible para futuras inspecciones, reparaciones y mantenimiento.
- Si el aparato se usa cerca de un teléfono móvil, es posible que funcione mal.
- El aparato puede dañarse si se cae, manipular con cuidado.
- El aparato se vuelve inoperante durante un corte de corriente eléctrica.
- En los aparatos con intercomunicador, altavoz incorporado o micrófono incorporado, en áreas donde las antenas de estaciones de radiodifusión celular o de radio/televisión están cerca, el dispositivo puede verse afectado por interferencias de radiofrecuencia.
- En los aparatos con pantalla LCD, hay que tener en cuenta de antemano que el panel LCD, aunque fabricado con técnicas de muy alta precisión, tendrá inevitablemente una pequeña parte de sus elementos de imagen siempre iluminados o no iluminados. Esto no se considera un mal funcionamiento del dispositivo.
- En los aparatos con intercomunicador, debido al sonido ambiental alrededor del dispositivo, puede dificultar levemente la comunicación, pero esto no es un mal funcionamiento.
- En los aparatos con nombre de usuario/contraseña, el usuario/contraseña para acceder al dispositivo es responsabilidad del cliente.

Asegúrese de usar una contraseña que no pueda ser fácilmente descifrada por un tercero. Le recomendamos que cambie la contraseña regularmente.

- En ningún caso seremos responsables de los daños que se produzcan debido a fallos en el suministro eléctrico, equipos de red o dispositivos terminales; fallos debidos a proveedores de Internet y proveedores de redes móviles; fallos tales como líneas desconectadas y otras pérdidas en la comunicación, lo que imposibilita la prestación de este servicio, así como en modo alguno retrasar este servicio debido a cualquier otra causa ajena a nuestra responsabilidad; o si se produce un error o falta de datos durante la transmisión.

### Transporte

 Cuando transporte el aparato, utilice el embalaje original o un embalaje equivalente para evitar daños en el aparato.

### Información de garantía

Para obtener información sobre la garantía del aparato, consulte [www.doorbird.com/warranty](http://www.doorbird.com/warranty)



**Informaciones sobre la eliminación de desechos para los usuarios de aparatos eléctricos y electrónicos (aparatos domésticos)**

Este símbolo, colocado sobre los productos y/o sobre los documentos que acompañan los productos, significa que los productos eléctricos o electrónicos usados no deben ser desechado en la basura doméstica. Para que estos productos sean tratados, recuperados y reciclados debidamente, por favor llévelos a los lugares de recolección designados donde podrá entregarlos gratuitamente. De forma alternativa, en algunos países es posible devolver los productos a los distribuidores locales al comprar un producto nuevo equivalente. Con la eliminación correcta del producto, usted está contribuyendo a conservar recursos valiosos y a prevenir cualquier posible efecto negativo para la salud humana y el medio ambiente que podría surgir en el caso contrario. Por favor póngase en contacto con su autoridad local para saber donde se encuentra el punto de recolección más cercano. En caso de una eliminación incorrecta de estos desechos se podrán aplicar sanciones, de acuerdo con la legislación nacional.

### Informaciones sobre la eliminación de desechos en los países que no forman parte de la Unión Europea

Este símbolo solamente es válido dentro de la Unión Europea. Para eliminar este producto, póngase por favor en contacto con su autoridad local o con su distribuidor para informarse sobre el método correcto de eliminación.

## COMPONENTES\*

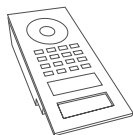

1 Unidad principal eléctrica con botones de llamada y panel frontal

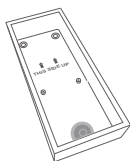

1 Carcasa trasera de montaje con soporte para montaje mural



1 Manual de instalación



1 Manual de inicio rápido con Digital Passport

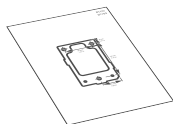

1 Plantilla de taladrado

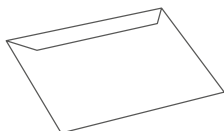

1 Papel A4 resistente al agua para impresora láser para rotular una placa con nombre



1 Fuente de alimentación (110-240 V CA a 15 V CC) con hasta cuatro adaptadores para ciertos país



1 Conector verde para bornes de tornillo

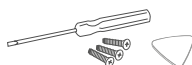

Piezas pequeñas

\* Los dibujos de este manual pueden diferir visualmente del producto que ha adquirido.

## APARATO CON UN BOTÓN DE LLAMADA

### Parte delantera

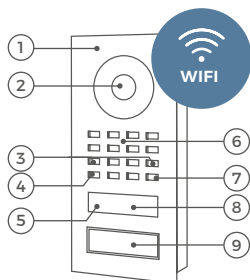

- 1) Panel frontal
- 2) Video HDTV
- 3) Tornillos de seguridad
- 4) Sensor de luz para modo de visión nocturna
- 5) Transceptor Bluetooth
- 6) Altavoz
- 7) Micrófono
- 8) Sensor de movimiento 4D
- 9) Botón de llamada iluminado con placa con nombre

### Parte interior

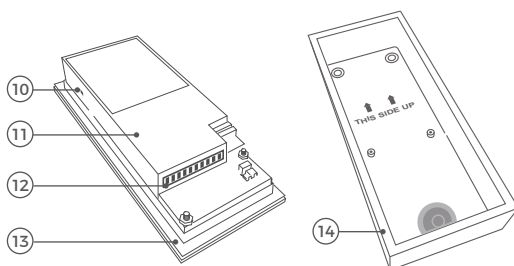

- 10) Led de diagnóstico  
Se ilumina unos segundos después de conectar el aparato a la corriente.
- 11) Unidad principal eléctrica
- 12) Bloque de bornes de tornillo
- 13) Junta
- 14) Carcasa trasera con soporte para montaje mural

El modelo empotrado puede variar visualmente.

## APARATO CON DOS BOTONES DE LLAMADA

### Parte delantera

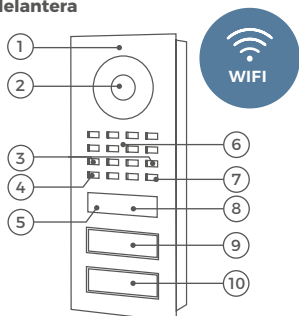

- 1) Panel frontal
- 2) Vídeo HDTV
- 3) Tornillos de seguridad
- 4) Sensor de luz para modo de visión nocturna
- 5) Transceptor Bluetooth
- 6) Altavoz
- 7) Micrófono
- 8) Sensor de movimiento 4D
- 9) Primer botón de llamada iluminado con placa con nombre
- 10) Segundo botón de llamada iluminado con placa con nombre

### Parte interior

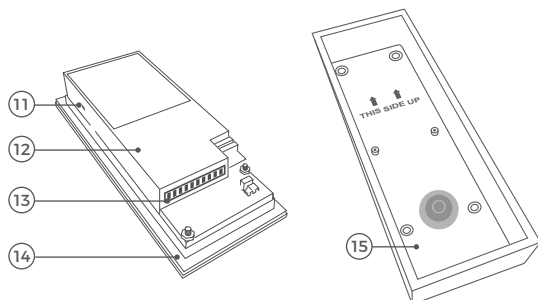

- 11) Led de diagnóstico  
Se ilumina unos segundos después de conectar el aparato a la corriente.
- 12) Unidad principal eléctrica
- 13) Bloque de bornes de tornillo
- 14) Junta
- 15) Carcasa trasera con soporte para montaje mural

El modelo empotrado puede variar visualmente.

## APARATO CON MÓDULO DE TECLADO

### Parte delantera

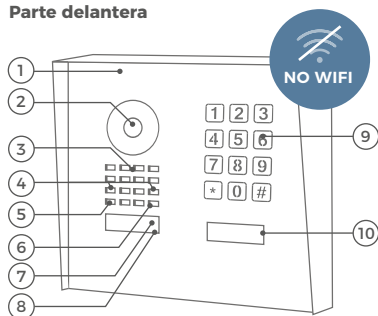

- 1) Panel frontal
- 2) Vídeo HDTV
- 3) Altavoz
- 4) Tornillos de seguridad
- 5) Sensor de luz para modo de visión nocturna
- 6) Micrófono
- 7) Transceptor Bluetooth
- 8) Sensor de movimiento 4D
- 9) Módulo de teclado  
La iluminación actúa simultáneamente como led de diagnóstico.
- 10) Botón de llamada iluminado «Modern» (con placa con nombre) o botón de llamada iluminado «Classic» (redondo)

### Parte interior

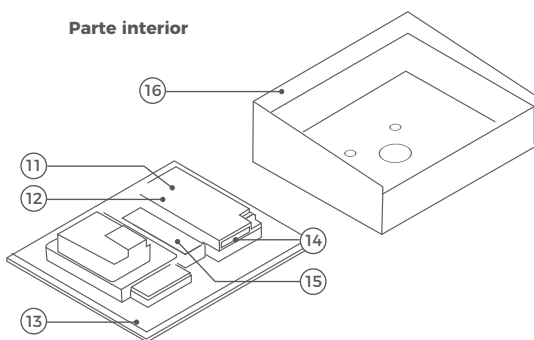

- 11) Unidad principal eléctrica
- 12) Led de diagnóstico  
Se ilumina unos segundos después de conectar el aparato a la corriente.
- 13) Junta
- 14) Bloque de bornes de tornillo
- 15) Soporte para convertidor Ethernet PoE de 2 cables A1071 (opcional)
- 16) Carcasa trasera con soporte para montaje mural

El modelo empotrado puede variar visualmente.

## APARATO CON DOS BOTONES DE LLAMADA

### Parte delantera

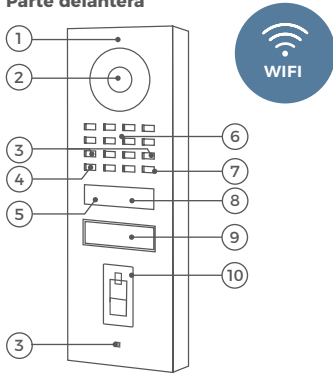

- 1) Panel frontal
- 2) Vídeo HDTV
- 3) Tornillos de seguridad
- 4) Sensor de luz para modo de visión nocturna
- 5) Transceptor Bluetooth
- 6) Altavoz
- 7) Micrófono
- 8) Sensor de movimiento 4D
- 9) Botón de llamada iluminado con placa con nombre
- 10) Lector de huellas dactilares

### Parte interior

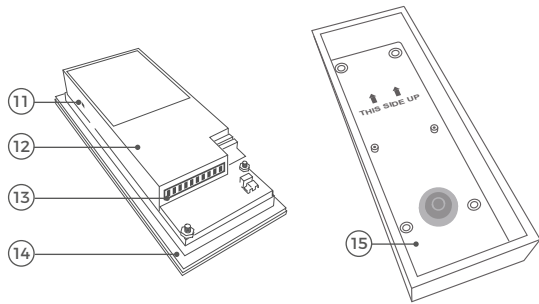

- 11) Led de diagnóstico  
Se ilumina unos segundos después de conectar el aparato a la corriente.
- 12) Unidad principal eléctrica
- 13) Bloque de bornes de tornillo
- 14) Junta
- 15) Carcasa trasera con soporte para montaje mural

El modelo empotrado puede variar visualmente.

## VÍDEOS

Eche un vistazo a nuestros vídeos de instalación en [www.doorbird.com/es/support](http://www.doorbird.com/es/support) para guiarse. En los vídeos se representa cada paso de instalación de forma individual y bien documentada.

## INSTALACIÓN

Todos los pasos que se describen a continuación los debe realizar un adulto capacitado teniendo en cuenta todas las normas de protección en vigor. Si tiene preguntas, puede ponerse en contacto directamente con nosotros o con un especialista.



Todos los cables que se utilicen para la instalación deben estar completamente intactos y homologados para cada uso concreto.

### Velocidad y componentes de red

La conexión a Internet debe tener una velocidad de carga de 0,5 Mbits/s como mínimo. La aplicación de DoorBird ofrece la posibilidad de hacer una prueba de velocidad en cualquier momento. La experiencia del usuario solo será satisfactoria con una buena velocidad

y estabilidad de la red, así como con componentes de red de buena calidad, como, p. ej., el rúter, los puntos de acceso WLAN o el repetidor WLAN. Los componentes de red deben tener una antigüedad inferior a dos años, ser de un fabricante de renombre y disponer del firmware más reciente. Si no se cumplen estos requisitos, es posible que, por ejemplo, las conexiones de sonido y vídeo sean malas o que las notificaciones push lleguen tarde o ni siquiera lleguen al smartphone o tablet.

#### Requisitos:

Internet de alta velocidad (red fija): DSL, cable o fibra óptica

Red: red Ethernet con DHCP

1

## DESCONEXIÓN DE LA CORRIENTE



Desconecte de la corriente todos los cables que se tiendan hasta el lugar de montaje, p. ej., del videoportero, del timbre, del portero automático eléctrico, del switch/inyectador PoE, etc.

2

## DESMONTAJE DEL TIMBRE EXISTENTE

Si hay un timbre o un videoportero instalados en la pared de casa, desmóntelos.

3

## ELECCIÓN DEL LUGAR DE MONTAJE

El aparato emplea una lente de gran angular hemisférica, de modo que basta con una altura de montaje baja, incluso con una distancia mínima de la persona respecto al aparato de 50 cm (19,68 in). Por eso, el objetivo no es ajustable mecánicamente. La lente de la cámara se debe encontrar a una altura de 145 cm (57 in) como mínimo. Antes del montaje definitivo hay que comprobar si la altura es correcta.

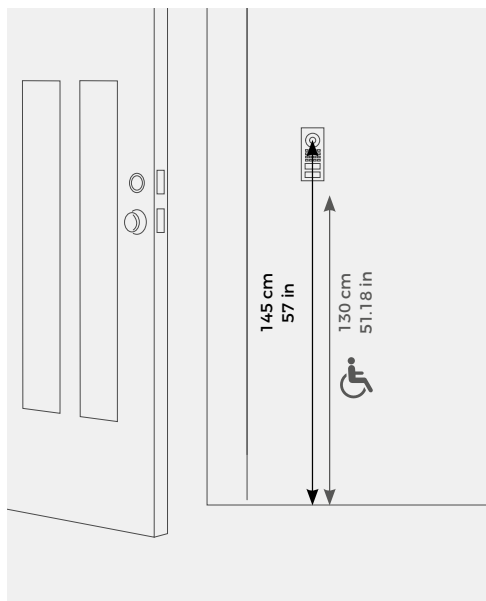

### Solo con D1101V y D1102V

Una alternativa son los kits de montaje en pared con adaptador para montaje mural de cuña esquinera (7,5° en vertical hacia arriba o hacia abajo) y de ángulo esquinero (45° en horizontal, para montar a izquierda o derecha), que están disponibles por separado para el D1101V y el D1102V.

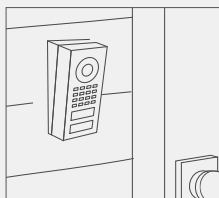

Adaptador para montaje mural de cuña esquinera A8001 (7,5° en vertical, para montar hacia arriba o hacia abajo), disponible por separado

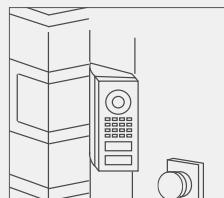

Adaptador para montaje mural de ángulo esquinero A8002 (45° en horizontal, para montar a izquierda o derecha), disponible por separado

Tenga en cuenta las condiciones lumínicas al elegir el lugar de montaje. Evite la luz solar directa, una iluminación de fondo directa y las superficies reflectantes.



El aparato no se debe exponer a la luz solar directa, ya que la temperatura de la carcasa podría exceder el límite de temperatura admisible. Esto podría dañar los componentes eléctricos y mecánicos del aparato y provocar lesiones, especialmente al tocar las piezas exteriores del aparato. Los paneles frontales blancos y plateados claros absorben menos luz solar que los oscuros.



El sensor de imagen no se debe exponer a la luz solar directa durante periodos prolongados. La luz solar directa ciega la cámara y puede dañar irreparablemente los pequeños filtros de color del chip del sensor.



Los defectos causados por la luz solar directa no están cubiertos por la garantía.

**Nota importante para el montaje en cavidades (por ejemplo, en pedestales y buzones):**



Para proteger las unidades electrónicas, asegúrese de que los componentes técnicos estén protegidos contra el goteo y el agua corriente causados por la condensación o que entren en el espacio de montaje a través de las aberturas. Para proteger las unidades electrónicas, asegúrese de que el espacio de montaje interior no acumule agua.



Debe garantizarse una circulación de aire suficiente, así como un drenaje sin obstáculos del agua en la base de la instalación.

En caso contrario, se denegará la garantía.

**4**

**MONTAJE DE LA CARCASA TRASERA**

Este producto está disponible en las versiones de montaje sobre revoque y empotrado. En la versión empotrada, el panel frontal es un poco más grande para que el agujero de la pared quede mejor cubierto y la carcasa trasera es íntegramente de metal, en lugar de plástico. Si utiliza la carcasa empotrada, realice un hueco en la pared.

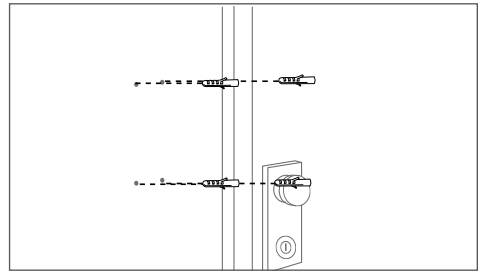
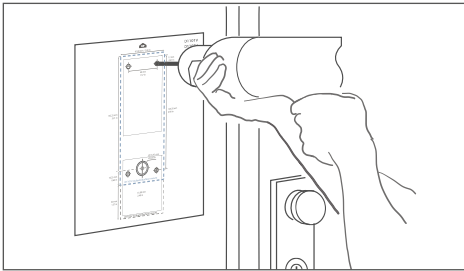

Si la pared no es de madera, deberá taladrar agujeros con la plantilla de taladrado con un diámetro de 5 mm en la pared e insertar los tacos incluidos en los agujeros.

Si la pared es de madera, no se necesitan tacos. Para montar el aparato en una pared con aislamiento existen tacos especiales, como los de Fischer.



Si va a taladrar agujeros, colocar tornillos o abrir una pared, asegúrese de que no haya cables ni tuberías (gas, agua, etc.) detrás.

**4.1 EXTRACCIÓN DEL PANEL FRONTAL**

Retire el panel frontal con la unidad principal eléctrica con cuidado de la carcasa utilizando el destornillador naranja incluido (Torx + pin).



La placa frontal y los tornillos de seguridad están diseñados de tal manera que no se pueden desatornillar de la placa. De este modo, no pueden caerse ni extraviarse durante el montaje.

D1101V

D1102V

Desatornille los tornillos de seguridad en sentido antihorario hasta que se aflojen.

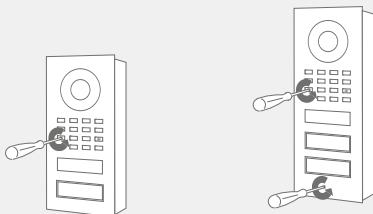

D1101KH

Desatornille los tornillos de seguridad en sentido antihorario hasta que se aflojen.

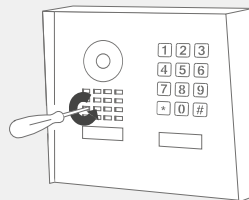

D1101V

D1102V

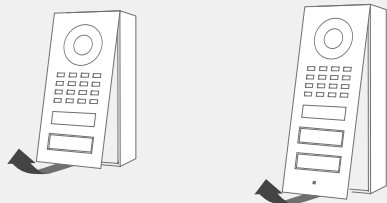

Extraiga la placa frontal con la unidad principal eléctrica de la carcasa trasera de montaje.

D1101KH

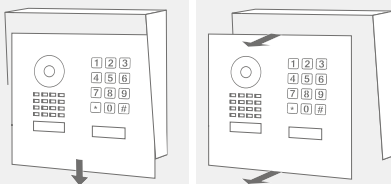

Tire del panel frontal hacia abajo.

Tire del panel frontal hacia sí.

## 4.2 MONTAJE

Pase todos los cables y conductores que quiera conectar por la carcasa de montaje. Atornille el soporte para montaje mural de la carcasa a la pared.

Modelos empotrados

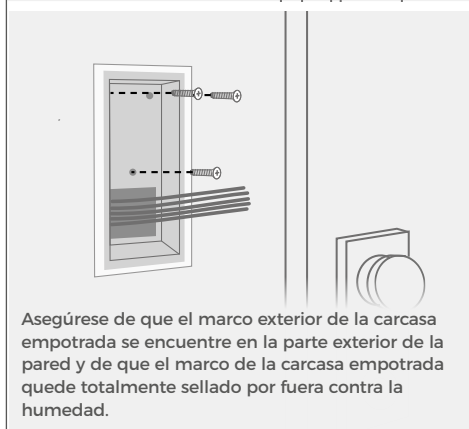
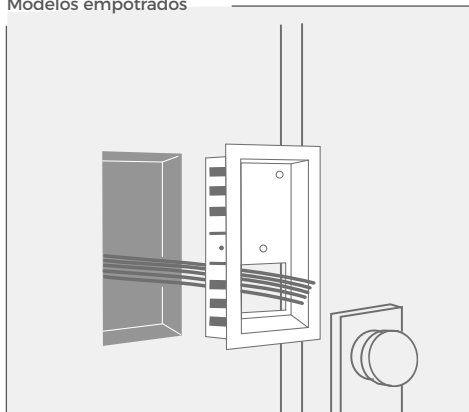

Asegúrese de que el marco exterior de la carcasa empotrada se encuentre en la parte exterior de la pared y de que el marco de la carcasa empotrada quede totalmente sellado por fuera contra la humedad.

Modelos sobre revoque

Antes del montaje:  
atraviese la goma de la junta con un destornillador para el paso de cables.

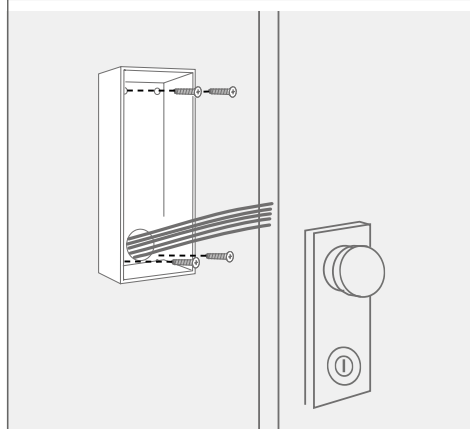
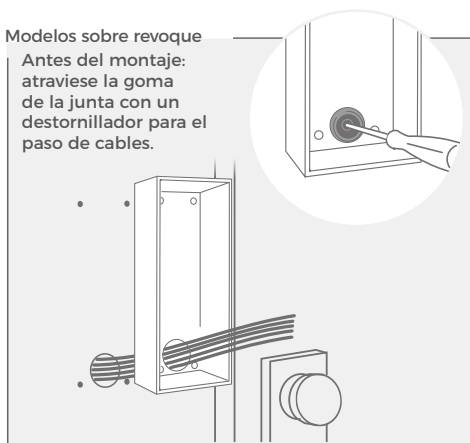

## OPCIONES PARA LA CONEXIÓN DE RED

El aparato se puede conectar a la red mediante una conexión wifi de 2,4 GHz (solo con D1101V y D1102V) o con un cable de red.



### OPCIÓN 1

Cable de red (recomendado, no requiere mantenimiento)

Instale un cable de red (que esté conectado a un switch de red o rúter con acceso a Internet) desde la parte interior del edificio hasta el lugar de montaje. El cable de red entre el lugar de montaje y el switch de red o rúter puede tener una longitud máxima de 80 m (IEEE 802.3). Si hay que salvar una distancia de más de 80 m, se puede instalar un switch de red en medio. Asegúrese de utilizar un cable de red de alta calidad, Cat.5 o superior, con un apantallado adecuado (pares de hilos con apantallado individual (S/FTP o SFTP) y cubierta de cable apantallada), en el que el apantallado esté conectado al apantallado metálico exterior del conector RJ45 (8P8C).

El dispositivo en sí no tiene una toma RJ45. El volumen de suministro incluye un adaptador RJ45 que se puede sacar de la carcasa. Como alternativa, el conector RJ45 del cable de red puede retirarse en el lado del aparato para conectar los cables directamente a la regleta Phoenix según la asignación en el punto 7 „CONEXIÓN DEL DISPOSITIVO”.



### OPCIÓN 2

WLAN de 2,4 GHz (solo con D1101V y D1102V)

Si utiliza WLAN, asegúrese de que la señal WLAN del lugar de montaje del aparato sea buena. Se puede mejorar la señal de WLAN utilizando repetidores de WLAN, que pueden aumentar la señal. Estos repetidores se deben instalar cerca del lugar de montaje, normalmente en casa, cerca del aparato.



Si solo dispone de dos cables en el lugar de montaje, puede utilizar el convertidor Ethernet PoE DoorBird A1071 de 2 cables, que se vende por separado. Este convertidor permite transmitir datos de red (Ethernet) y corriente (PoE) a través de un cable bifilar sencillo a largas distancias. Así pues, se pueden equipar edificios que, p. ej., solo disponen de un cable de timbre bifilar simple con tecnología de red sin tener que tender un cable de red posteriormente.

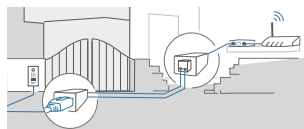

Por motivos de estabilidad, recomendamos utilizar un cable de red porque la WLAN es sensible a las perturbaciones (alcance, paredes aisladas, fiabilidad, redes WLAN externas, emisores de radiofrecuencia perturbadores cercanos y muchas cosas más) de red posteriormente.

## PREPARACIÓN DE LA ALIMENTACIÓN

El aparato no tiene ninguna batería para la alimentación, por lo que deberá elegir una de las opciones siguientes.



### OPCIÓN 1

Alimentación con fuente de alimentación enchufable

Para alimentar el aparato con una fuente de alimentación enchufable se necesitan dos cables aislados. La fuente de alimentación enchufable incluida dispone de un cable de 300 cm de largo con dos cables aislados. La conexión a la red se realiza mediante un cable de red o WLAN.



**NOTICE** No enchufe todavía la fuente de alimentación enchufable a la toma de corriente de pared.

Utilice únicamente la fuente de alimentación enchufable incluida o la fuente de alimentación para rail DIN que vendemos por separado, ya que éstas están específicamente estabilizadas y equipadas con un mecanismo



La fuente de alimentación enchufable puede suministrar corriente a un solo aparato. No está diseñada para manejar varios aparatos simultáneamente.

Si necesita alimentar más de un aparato con una sola fuente de alimentación, le recomendamos que utilice un switch PoE con el estándar PoE IEEE 802.3af modo A o una fuente de alimentación para rail DIN (véase la opción 3).



de supresión de perturbaciones de sonido integrado. Otras fuentes de alimentación podrían destruir el aparato u ocasionar una calidad de transmisión defectuosa. El uso de otra fuente de alimentación anula automáticamente la garantía.

La fuente de alimentación enchufable (paso 10) se conecta a una toma de corriente de la casa, generalmente donde salen los dos cables de la pared en el lugar de montaje dentro de la casa.



La fuente de alimentación enchufable incluida no está pensada para utilizarla en exteriores, solo en interiores.



## OPCIÓN 2

Alimentación y conexión a la red vía PoE (Power over Ethernet)

Para suministrar corriente al aparato mediante switch PoE (p. ej., D-Link DGS-1008P) o inyector PoE (p. ej., el inyector DoorBird Gigabit PoE A1091), utilice un cable de red cat. 5 o superior conforme a la norma PoE IEEE 802.3af modo A.

Es obligatorio utilizar un cable de red cat. 5 (o superior) porque las señales de red solo se pueden transmitir a través de cables totalmente aislados, apantallados y trenzados. Si utiliza PoE como alimentación, los cuatro cables para PoE funcionan simultáneamente como línea de datos. Si su switch o inyector PoE no son compatibles con el estándar PoE IEEE 802.3af modo A, el aparato no se encenderá, no funcionará.

Consulte las incompatibilidades que se conocen en [www.doorbird.com/es/poe](http://www.doorbird.com/es/poe).



No combine la alimentación con fuente de alimentación enchufable con la alimentación vía PoE.

Más información sobre PoE en: <http://www.doorbird.com/es/poe>



1. Desconecte el switch PoE o el inyector PoE de la red.
2. Tienda el cable de red hasta el lugar de montaje del aparato.



## OPCIÓN 3

Alimentación con fuente de alimentación para raíl DIN

Una alternativa a la fuente de alimentación enchufable son nuestras fuentes de alimentación para raíl DIN, cuya instalación se puede encargar a un especialista. La conexión a la red se realiza mediante un cable de red o WLAN.

7

## CONEXIÓN DEL APARATO

El aparato cuenta con una conexión cómoda y segura de los cables mediante conectores hembra rotulados. Ahora ya puede conectar todos los cables necesarios al aparato.



Retire los cables de los conectores de bornes de tornillo del aparato que no necesite.



Si necesita alimentar más de un aparato con una sola fuente de alimentación, le recomendamos que utilice un switch PoE con el estándar PoE IEEE 802.3af modo A o una fuente de alimentación para raíl DIN (véase la opción 3).



En teoría, aunque nosotros no lo recomendamos, para la transmisión de red y PoE también se puede utilizar, en lugar de un cable de red cat. 5 o superior, un cable de timbre no apantallado, pero trenzado por pares en toda la longitud (máx. 80 m) con dos pares de conductores (primer par de conductores trenzado: «T+, T-»; segundo par de conductores trenzado: «R+, R-»). Esto es comparable con un cable de red cat. 3. Sin embargo, en este caso no podemos garantizar el caudal de datos ni la estabilidad de la conexión de red y la alimentación. Esto lo debe medir y comprobar un experto in situ durante varias horas (los datos de red se transmiten con una alta frecuencia; por eso, normalmente se debe utilizar un cable de red cat. 5 o superior apantallado y trenzado por pares).



Si necesita alimentar más de un aparato con una sola fuente de alimentación, le recomendamos que utilice un switch PoE con el estándar PoE IEEE 802.3af modo A o una fuente de alimentación para raíl DIN.



Para facilitar la instalación, recomendamos encarecidamente retirar el conector de bornes de tornillo del conector hembra mientras enchufa los cables.

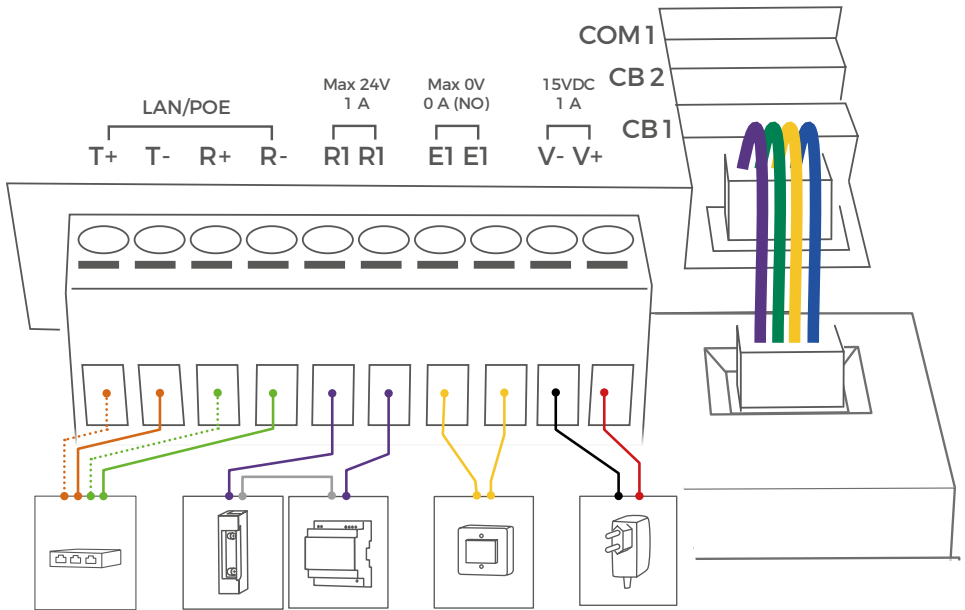

CONEXIONES

DESCRIPCIÓN

LAN/POE

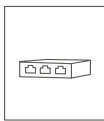

El aparato no dispone de conector hembra RJ45 normalizado integrado para garantizar que:

- el aparato quede lo más plano posible en la pared,
- no haya que abrir la pared y
- se puedan utilizar cables de instalación cat. 6 o cat. 7 fuertes y rígidos.

Utilice solo cuatro conductores (1, 2, 3 y 6) de un cable de red estándar cat. 5 o superior que venga del rúter de Internet, el switch PoE o el inyector PoE.

**Cable de red cat. 5/cat. 6**



- T+ Conductor del cable de red blanco y naranja (número 1, Transmit Data +)
- T- Conductor del cable de red naranja (número 2, Transmit Data -)
- R+ Conductor del cable de red blanco y verde (número 3, Receive Data +)
- R- Conductor del cable de red verde (número 6, Receive Data -)



**Cable de red cat. 7 (cable de instalación)**



- T+ Conductor del cable de red blanco del par de conductores «naranja/blanco» (número 1, Transmit Data +)
- T- Conductor del cable de red naranja del par de conductores «naranja/blanco» (número 2, Transmit Data -)
- R+ Conductor del cable de red blanco del par de conductores «verde/blanco» (número 3, Receive Data +)
- R- Conductor del cable de red verde del par de conductores «verde/blanco» (número 6, Receive Data -)

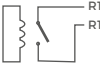
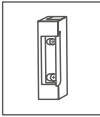
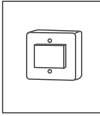

NOTICE No combine la alimentación con fuente de alimentación enchufable con la alimentación vía PoE.

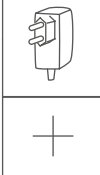
<p>R1, R1</p> 		<p>Relé autoenclavador biestable n.º 1, máx. 24 V CC/CA, 1 A.          Característica de seguridad: el relé conserva su estado incluso en caso de corte de tensión. El estado predeterminado del relé (abierto o cerrado) se puede configurar con la aplicación DoorBird. Estas conexiones se pueden utilizar, p. ej., para conectar un portero automático eléctrico o un mecanismo para llamar ascensores. El aparato no ofrece alimentación para porteros automáticos eléctricos. La alimentación para un portero automático eléctrico se debe instalar aparte.</p> <p><b>i</b> Atención: Si se cablea un portero automático eléctrico directamente con un videoportero, el portero automático eléctrico puede ser manipulado por terceros no autorizados (p. ej., abriendo el videoportero y cortocircuitando el cableado del portero automático). Por eso, recomendamos usar un relé de seguridad remoto para el cableado de un portero automático eléctrico, que se monta en el interior de la casa (p. ej., controlador de puerta E/S A1081 DoorBird).</p>
<p>E1, E1</p>		<p>Entrada digital (0 V, 0 A [NA]) para pulsador de portero automático, máx. 0 V CC/CA, 0 A. Esta conexión se puede utilizar, p. ej., para conectar un pulsador de portero automático en el interior de la casa con el aparato. El contacto activa el primer relé autoenclavador biestable (R1, R1).</p> <p><b>NOTICE</b> Tenga en cuenta que no debe proporcionar tensión a estas conexiones, ya que el aparato se destruiría inmediatamente.</p>
<p>15 V CC -</p>		<p>Entrada 15 V CC de alimentación, polo negativo (-). Conecte el cable negro de la fuente de alimentación incluida (adaptador de red) con esta conexión si no va a alimentar el aparato con PoE.</p>
<p>15 V CC +</p>		<p><b>NOTICE</b> No combine la alimentación con fuente de alimentación enchufable con la alimentación vía PoE.</p> <p>Entrada 15 V CC de alimentación, polo positivo (+). Conecte el cable rojo de la fuente de alimentación incluida (adaptador de red) con esta conexión si no va a alimentar el aparato con PoE.</p> <p><b>NOTICE</b> No combine la alimentación con fuente de alimentación enchufable con la alimentación vía PoE.</p>
<p>COM 1</p>		<p>Ranura para unidades de periferia autorizadas futuras de Bird Home Automation, p. ej., un teclado</p>
<p>CB 2</p>		<p>Ranura para conectar un segundo botón de llamada</p>
<p>CB 1</p>		<p>Ranura para conectar el primer botón de llamada</p>

**NOTICE** Las ranuras «CB1», «CB2» y «COM1» de la parte trasera de la unidad principal solo se deben utilizar para conectar componentes certificados por Bird Home Automation.

**CONEXIONES DEL BOTÓN DE LLAMADA**



**INTERRUPTOR (4 CLAVIJAS)** Utilice el cable del botón de llamada de cuatro conductores incluido para conectar el botón de llamada con la unidad principal eléctrica (ya conectado en la ranura «CB1»/«CB2» de fábrica).

**NOTICE** Proceda con cuidado a la hora de conectar los cables, ya que una conexión incorrecta podría destruir el aparato. Los cables sin aislamiento no deben sobresalir del bloque de bornes de tornillo verde, ya que esto provocaría un cortocircuito y destruiría el aparato.

## MONTAJE DEL APARATO EN LA CARCASA TRASERA

Monte con cuidado el panel frontal, con la unidad principal, en la carcasa de montaje con ayuda del destornillador incluido. Atornille los tornillos de seguridad en sentido horario hasta que queden apretados.

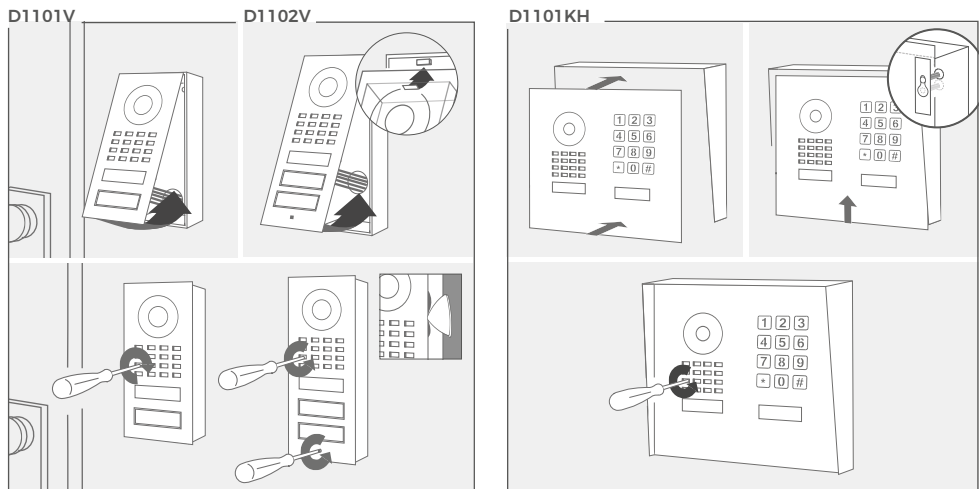

Apriete los tornillos de seguridad, pero solo a mano (menos de 5 newtons metro [Nm]) ya que, de lo contrario, se podría dañar la carcasa de la electrónica principal.



Si sobresale un poco de la junta de espuma por debajo del panel frontal, puede enderezarla con cuidado utilizando la herramienta triangular. No presione demasiado para que la junta no se introduzca excesivamente en el interior de la carcasa, ya que el aparato perdería su hermeticidad.

## PUESTA EN MARCHA

Si el aparato se va a alimentar con una fuente de alimentación enchufable, conecte la fuente de alimentación enchufable del aparato a una toma de corriente de pared. Si quiere alimentar el aparato con PoE, encienda el switch o inyector PoE conectado al aparato. Si desea alimentar el aparato con la fuente de alimentación para raíl DIN, encienda la fuente de alimentación para raíl DIN.

Puede ver si el aparato está recibiendo corriente con el led de diagnóstico. Este se encenderá en verde unos segundos después de conectar la alimentación.

Si el led de diagnóstico no se enciende, compruebe la alimentación. Si utiliza una fuente de alimentación enchufable y no PoE, compruebe particularmente si ha conectado correctamente los polos positivo y negativo al aparato.

El aparato está listo para funcionar (proceso de arranque, actualizaciones de software, etc.) en cuanto se oye un breve tono de diagnóstico por el altavoz integrado. Esto puede tardar hasta cinco minutos.

## DESCARGA E INSTALACIÓN DE LA APLICACIÓN

Descárguese la aplicación «DoorBird» de Bird Home Automation visitando la App Store de Apple o en la Google Play Store en su terminal móvil. En [www.doorbird.com/es/support](http://www.doorbird.com/es/support) encontrará la versión actual del manual de instrucciones de la aplicación.

Si va a conectar el aparato a través de la red WLAN con su rúter, primero vaya a la aplicación DoorBird > «Ajustes WiFi» y siga las instrucciones.

Cuando haya terminado los ajustes de WLAN o haya conectado el aparato al rúter con un cable de red, vaya a «Dispositivos», «Añadir» en la aplicación DoorBird y haga clic en el símbolo del código QR, en el campo «Usuario». Escanee el código QR de usuario del Digital Passport incluido.

Si tiene problemas a la hora de añadir el aparato a la aplicación, compruebe si el aparato está en línea ([www.doorbird.com/es/checkonline](http://www.doorbird.com/es/checkonline)). Si no lo está, compruebe la conexión de red y la alimentación del aparato.

## LED DE DIAGNÓSTICO

Puede ver si el aparato está recibiendo corriente con el led de diagnóstico. Este se encenderá unos segundos después de conectar la alimentación.

El led de diagnóstico está diseñado para iluminarse solo levemente.

## TONOS DE DIAGNÓSTICO

Aproximadamente un minuto después de conectar el aparato a la alimentación, red o Internet, éste emite breves tonos de diagnóstico.

## LENTE

El producto utiliza una lente hemisférica wide eye con control de perspectiva (HD). Debido al gran ángulo de cobertura (horizontal, vertical y diagonal), es posible que aparezca un pequeño borde en las esquinas de la imagen y reflexiones en la imagen de la superficie en la parte delantera del aparato.

## SENSOR DE MOVIMIENTO

El aparato cuenta con un sensor de movimiento integrado con tecnología 4D. Este sensor se puede utilizar con diferentes fines, como, p. ej., para enviar una alarma a un terminal móvil o para activar un relé que encienda una luz exterior.

La distancia ajustable está diseñada para una persona de 1,75 m y 70 kg en un entorno abierto. La precisión de la distancia del sensor de movimiento puede variar en función del entorno.

## TRANSECTOR BLUETOOTH

El aparato dispone de un transceptor Bluetooth® integrado. En breve añadiremos nuevas funciones para usos interesantes. Consulte nuestro blog de noticias o la última versión de este manual en [www.doorbird.com/es/support](http://www.doorbird.com/es/support) para ver actualizaciones.

## API

Este aparato cuenta con una API bien documentada para integrar aplicaciones de terceros. Más información en [www.doorbird.com/es/api](http://www.doorbird.com/es/api)

## DOORBIRD CONNECT

El aparato ofrece diferentes opciones de integración para aplicaciones de otros fabricantes. Puede consultar información y condiciones en [www.doorbird.com/connect](http://www.doorbird.com/connect)

## CAMBIO DE ROTULACIÓN DE UNA PLACA CON NOMBRE

Solo relevante para aparatos con uno o más botones llamada con placa con nombre

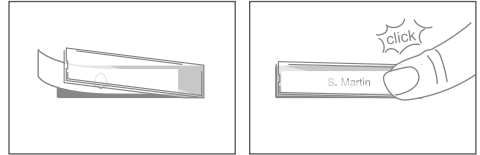
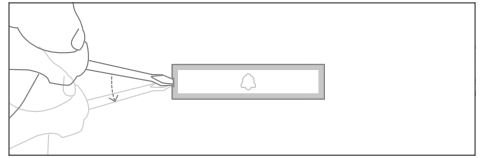

## MANTENIMIENTO DE LA PLACA FRONTAL

### Limpieza y mantenimiento

Todos los paneles frontales DoorBird están fabricados con materiales de excelente calidad y diseñados para una larga vida útil. Dado que los videoporteros suelen montarse en zonas exteriores no resguardadas, están expuestos a condiciones climáticas desfavorables y sustancias agresivas, especialmente en calles, cerca de la costa y zonas industriales. Por eso, tenga en cuenta las indicaciones de mantenimiento siguientes. No nos haremos responsables de los daños que se produzcan por no seguir estas indicaciones.



Eliminar la suciedad agresiva, como los excrementos de pájaro, lo antes posible.



No utilizar nunca productos de limpieza abrasivos, como lana de acero o líquidos abrasivos.

En general, basta con usar agua caliente, si es necesario con un poco de líquido lavavajillas, y un paño o cepillo suaves. Las piezas de plástico (cámara o placas con nombre) no se deben tratar con productos de limpieza para metales. Después de la limpieza, elimine todos los restos de productos de limpieza y lubricación para prevenir manchas o decoloraciones.

### Acero inoxidable

Para los videoporteros DoorBird solo se utilizan aceros inoxidables de excelente calidad. No obstante, incluso el acero inoxidable se puede oxidar, ya que está compuesto por aprox. un 70 % de hierro. La resistencia a la oxidación se consigue con una capa de protección (llamada también capa pasiva), que funciona como una piel sobre el hierro. Básicamente, esta capa protectora está compuesta por cromo y otros metales nobles.



Las partículas de hierro, el polvo de lijado y las virutas que se depositan sobre el acero inoxidable pueden provocar corrosión (óxido ligero). Estas partículas de hierro se encuentran en el aire en todas partes, pero sobre todo en zonas industriales, cerca de la costa y calles muy transitadas. Retire los depósitos ferrosos de inmediato, ya que, de lo contrario, dañarán el videoportero y provocarán auténtica oxidación. Para eliminar la corrosión basta con limpiar el polvo con un paño. También es recomendable utilizar productos de cuidado, como WD 40, que se puede encontrar, entre otros, en Amazon por menos de 5,00 €. Solo hay que aplicar una capa fina y pasar un paño. Se puede hacer lo mismo cuando se forma corrosión en los grabados de la superficie de acero inoxidable.

Las salpicaduras de cemento o cal se deben eliminar con cuidado lo antes posible, antes de que se endurezcan, con una espátula de madera.

Los productos de limpieza siguientes no se deben utilizar, ya que reducen la resistencia a la corrosión:

- Productos con cloruros y ácido clorhídrico
- Agentes blanqueadores (en caso de aplicación accidental, aclarar abundantemente con agua)
- Productos para limpiar plata

Después de cada limpieza, pasar un paño ligeramente humedecido con agua limpia y secar con un trapo para prevenir la formación de marcas de cal. El agua desmineralizada previene la formación de residuos de cal.

### **Acero inoxidable con recubrimiento de PVD**

Para las superficies con recubrimiento de PVD, cromadas o doradas recomendamos utilizar un detergente lavavajillas desengrasante y agua limpia o limpiarlas con un paño de microfibra limpio y sin pelusas. Para las superficies de alto brillo se debe utilizar un paño que no arañe (p. ej., paños limpiagafas, para pulido de muebles o similares).

### **Superficies barnizadas**

Limpie las superficies e inscripciones barnizadas con un paño suave que no arañe (p. ej., paños limpiagafas, para pulido de muebles o similares) humedecido con una solución jabonosa suave. Para que no se formen manchas ni decoloraciones, elimine los restos de producto sin dejar residuos. Proceda con mucho cuidado con las inscripciones para no dañar la lámina ni la impresión.

### **El aparato no arranca.**

Si el aparato se va a alimentar con una fuente de alimentación enchufable, conecte la fuente de alimentación enchufable del aparato a una toma de corriente de pared. Si la fuente de alimentación enchufable ya estaba conectada a una toma de corriente, compruebe si los cables están bien conectados a las conexiones por borne de tornillo verdes del aparato. En la mayoría de casos, basta con desenchufar los cables de los conectores de conexión por borne de tornillos y volver a enchufarlos (mal contacto). Si alimenta más de un aparato con una fuente de alimentación común, compruebe si la fuente de alimentación puede suministrar suficiente corriente por toda la longitud de los cables y si estos están dimensionados para ello.

Si quiere alimentar el aparato con PoE, encienda el switch o inyector PoE conectado al aparato. Si el switch o inyector PoE ya estaba encendido, compruebe si los cables están bien conectados a las conexiones por borne de tornillo verdes del aparato. En la mayoría de casos, basta con desenchufar los cables de los conectores de conexión por borne de tornillos y volver a enchufarlos (mal contacto). Si el problema persiste, compruebe si el switch o inyector PoE es compatible con el estándar PoE IEEE 802.3af modo A; véase también [www.doorbird.com/es/poe](http://www.doorbird.com/es/poe).

Si desea alimentar el aparato con una fuente de alimentación para rail DIN, encienda ahora la fuente de alimentación para rail DIN. Si la fuente de alimentación para rail DIN ya estaba encendida, compruebe si los cables están bien conectados a las conexiones por borne de tornillo verdes del aparato. En la mayoría de casos, basta con desenchufar los cables de los conectores de conexión por borne de tornillos y volver a enchufarlos (mal contacto). Si alimenta más de un aparato con una fuente de alimentación común, compruebe si la fuente de alimentación puede suministrar suficiente corriente por toda la longitud de los cables y si estos están dimensionados para ello.

### **El aparato no se conecta a través de un cable de red con la red (tono de diagnóstico «No Network»).**

En la mayoría de casos, basta con desenchufar los cables de los conectores de conexión por borne de tornillos y volver a enchufarlos (mal contacto). Si el problema persiste, compruebe si el cable de red está bien conectado al rúter/switch y si no está dañado.

Si el problema persiste, compruebe si el rúter ha activado el «DHCP Server» y si puede asignar una dirección IP al aparato.

### **El aparato no se conecta a Internet (tono de diagnóstico «No Internet»).**

En la mayoría de casos, no hay acceso a Internet, éste es defectuoso o el rúter está bloqueando el acceso a Internet al aparato. Visite [www.doorbird.com/downloads/ports.pdf](http://www.doorbird.com/downloads/ports.pdf).

Si el problema persiste, compruebe si el DHCP de su rúter está activado y si puede asignar una dirección IP al aparato.

### **El aparato no se conecta a Internet.**

En la mayoría de casos, no hay acceso a Internet, éste es defectuoso o el rúter está bloqueando el acceso a Internet al aparato. Visite [www.doorbird.com/downloads/ports.pdf](http://www.doorbird.com/downloads/ports.pdf).

interior o cámara fotográfica:

- En muchos países la señal de vídeo sólo puede ser transmitida una vez que el visitante ha tocado la campana (privacidad de los datos, configurable en la aplicación)
- Realice el montaje de tal manera que el alcance de detección de la cámara limite el alcance de la cámara exclusivamente a la zona de entrada inmediata.
- El dispositivo puede venir con un historial de visitas y sensor de movimiento. Puede activar/desactivar esta función si es necesario.

En caso necesario, indíquese la presencia del dispositivo en un lugar adecuado y de forma adecuada.

Observe las disposiciones legales específicas de cada país sobre el uso de componentes de vigilancia y cámaras de vigilancia aplicables en el lugar de instalación.

Por favor, verifique que el propietario y la comunidad de viviendas estén de acuerdo de instalar y usar este producto. Bird Home Automation GmbH no se hace responsable por cualquier uso inapropiado a este producto, incluyendo la apertura no autorizada de una puerta.

Las actualizaciones del software o del sistema operativo (las llamadas „actualizaciones de firmware“) normalmente se instalan automáticamente en los productos de Bird Home Automation GmbH a través de Internet, si es técnicamente posible. Las actualizaciones automáticas de firmware mantienen actualizado el software de los productos para que siempre funcionen de forma fiable, segura y eficiente. Mediante un desarrollo continuo, las funciones pueden añadirse, ampliarse o modificarse ligeramente. Normalmente, sólo se producirán cambios o limitaciones importantes en las funciones existentes si Bird Home Automation GmbH lo considera necesario (por ejemplo, por razones de protección de datos, seguridad, estabilidad de datos o para mantenerlos actualizados). Cuando se dispone de una actualización del firmware, los servidores de Bird Home Automation GmbH normalmente lo distribuyen automáticamente a todos los productos compatibles conectados a Internet o a los servidores de Bird Home Automation GmbH. Este proceso es gradual y puede durar varias semanas. Tan pronto como un producto recibe una actualización de firmware, se instala y se reinicia el sistema. Las actualizaciones del firmware instalado no se pueden desinstalar. Dado que los productos y el software de Bird Home Automation GmbH no son explícitamente productos específicos del cliente, un cliente no puede negar una actualización automática si el producto está conectado a Internet o al servidor de Bird Home Automation GmbH.

#### **Editoriales**

Bird Home Automation GmbH  
Uhlendstraße 165  
10719 Berlin  
Alemania

Web: [www.doorbird.com](http://www.doorbird.com)  
Email: [hello@doorbird.com](mailto:hello@doorbird.com)

## NOTAS LEGALES

### **Observaciones generales**

1. DoorBird es una marca registrada de Bird Home Automation GmbH.
2. Apple, the Apple logo, Mac, Mac OS, Macintosh, iPad, Multi-Touch, iOS, iPhone and iPod touch son marcas registradas de Apple Inc.
3. Google, Android y Google Play son marcas comerciales de Google, Inc.
4. La marca denominativa y los logotipos Bluetooth® son marcas registradas de Bluetooth SIG, Inc.
5. Todos los demás nombres de empresas y productos pueden ser marcas comerciales de las respectivas empresas con que están asociados.
6. Nos reservamos el derecho de hacer cambios en nuestros productos en interés del avance técnico. Los productos mostrados también pueden tener un aspecto diferente a los productos suministrados en base a mejoras continuas.
7. La reproducción o el uso de textos, ilustraciones y fotos de este manual de instrucciones en cualquier medio - aunque sólo sea en forma de extractos - sólo se permite con nuestro consentimiento expreso y por escrito.
8. El diseño de este manual está sujeto a la protección del copyright. No asumimos ninguna responsabilidad por errores o contenidos erróneos o errores de impresión (incluso en el caso de especificaciones técnicas o en gráficos y bocetos técnicos).
9. Nuestros productos cumplen con todas las directrices técnicas, normativas eléctricas y de telecomunicaciones aplicables en Alemania, la UE y los Estados Unidos.
10. Nuestros productos y también los componentes que contienen (circuitos integrados, software, etc.) sólo pueden utilizarse para fines civiles y no militares.

### **Privacidad y seguridad de los datos**

1. Para máxima seguridad, el dispositivo utiliza las mismas tecnologías de cifrado que se utilizan en línea, banca. Para su seguridad, tampoco se utiliza ningún reenvío de puertos o DynDNS.
2. La ubicación del centro de datos para el acceso remoto a través de Internet por medio de una aplicación es obligatoria en la UE si la dirección IP de Internet determinada del dispositivo se encuentra en la UE. El centro de datos funciona de acuerdo con las normas de seguridad más estrictas.
3. El vídeo, el audio y cualquier otro método de vigilancia pueden ser regulados por leyes que varían de un país a otro. Compruebe las leyes de su región local antes de instalar y utilizar este dispositivo con fines de vigilancia. Si el dispositivo es una puerta, estación

Es posible que estas instrucciones contengan errores tipográficos o problemas de impresión. No obstante, el contenido de estas instrucciones se comprueba de manera periódica y las correcciones se implementan en la siguiente edición. No asumimos ninguna responsabilidad por fallos de carácter técnico o tipográfico y sus consecuencias.

Space for notes / Platz für Notizen





Space for notes / Platz für Notizen

# EU DECLARATION OF CONFORMITY (DoC)

## EU KONFORMITÄTSERKLÄRUNG

**Manufacturer:**

Hersteller:

**Bird Home Automation GmbH**

Umlandstr. 165

10719 Berlin

Germany

**Brand:**

Marke:

**DoorBird****Product:**

Produkt:

**IP Video Door Station**

IP Video Türstation

**Type number:**

Typnummer:

**D11x product series, including D1101V flush-mounted version, D1101V surface-mounted version, D1101KH Classic flush-mounted version, D1101KH Classic surface-mounted version, D1101KH Modern flush-mounted version, D1101KH Modern surface-mounted version, D1101FV flush-mounted version, D1101FV surface-mounted version D1102V flush-mounted version, D1102V surface-mounted version, D1102FV flush-mounted version, D1102FV surface-mounted version****Intended purpose:**

Verwendungszweck:

**IP Video Door Station**

IP Video Tür Station

**We, Bird Home Automation GmbH, declare under our sole responsibility that the above referenced product complies with the following:**

Wir, die Bird Home Automation GmbH, erklären unter unserer alleinigen Verantwortung, dass das oben genannte Produkt die folgenden Anforderungen erfüllt:

**Directive:**

Richtlinie:

**2014/53/EU Radio Equipment Directive (RED)****2011/65/EC RoHS 2 Directive****Health & Safety (Art. 3.1.a):**

Gesundheits- Sicherheitsanforderungen (Art. 3.1.a):

**EN 62479:2010, EN 62368-1:2014+A11:2017, EN IEC****62311:2020****EMC requirements (Art. 3.1.b):**

EMV Immunitätsanforderungen (Art. 3.1.b):

**EN 301 489-1 V2.2.3, EN 301 489-3 V2.1.1, EN 301 489-17****V3.1.1, EN 50130-4:2011, EN 61000-6-3:2007+A1:2011****ERM spectrum (Art. 3.2):**

ERM Spektrum (Art. 3.2):

**EN 300 328 V2.2.2, EN 300 440 V2.2.1****Frequency: 2.4 GHz****Frequency: 24.15-24.25 GHz****The CE symbol confirms that this product conforms with the above mentioned norms and regulations.**

Das CE-Zeichen bestätigt, dass dieses Produkt den oben genannten Normen und Vorschriften entspricht.

**Conformity was assessed with the aid of the accessories/components that were included with delivery and described in the manual, including the current software officially approved for release. If other accessories/components are used, or current operating software not officially approved for release by Bird Home Automation GmbH, conformity with the above mentioned directives cannot be guaranteed.**

Die Konformität wurde mit Hilfe des mitgelieferten und im Handbuch beschriebenen Zubehörs/Komponenten, einschließlich der aktuellen, offiziell zur Freigabe bereitgestellten Software, beurteilt. Bei Verwendung von anderem Zubehör/Komponenten oder aktueller Software, die nicht von der Bird Home Automation GmbH offiziell freigegeben wurde, kann die Konformität mit den oben genannten Richtlinien nicht garantiert werden.

**This declaration is submitted by:**

Diese Erklärung wird verantwortlich abgegeben durch:

**Berlin, September 29<sup>th</sup> 2022**

Berlin, 29. September 2022

**Sascha Keller****CEO**

Geschäftsführer



